

NOAKEL®

ノアケル
EXC-7500

取扱説明書

<取り付け業者様へ>

リモコンや電話解錠器の無線距離は、住居環境および取り付け状態によって異なる場合があります。取り付けする前に仮取り付けを行い、リモコンや電話解錠器を動作させ、無線を正常に受信し、本体のカンヌキや内蔵型非常解錠器のシャフトが動作するかテストを行ってください。

扉へ穴を開けた後に本体や内蔵型非常解錠器が反応しないということになっても、当社では一切保証できません。

もくじ

はじめに.....	2
同梱品一覧.....	2
使用上の注意.....	3
警告.....	3
注意.....	4
準備.....	6
各部の名称.....	6
機能説明.....	8
本体.....	8
リモコン.....	10
電話解錠器(セットの場合).....	11
緊急電源コード(セットの場合).....	11
内蔵型非常解錠器(セットの場合).....	11
取り付け方法.....	12
取り付けする前に・・・.....	12
取り付けの準備.....	13
取り付け位置の決定.....	14
本体の取り付け.....	15
受け板の取り付け.....	16
緊急電源コードの取り付け.....	17
手動解錠レバー用つまみネジの取り付け.....	18
手動解錠レバー保護板の取り付け.....	18
電話解錠器の取り付け.....	19
取り付け後の確認.....	20
操作方法.....	21
リモコンでの操作方法.....	21
電話解錠器での操作方法(セットの場合).....	21
内蔵型非常解錠で錠を開ける(セットの場合).....	23
登録／削除／設定方法.....	24
本体への登録／削除.....	24
チャイム／アラーム音量調整.....	26
電話解錠器の暗証番号設定(セットの場合).....	26
電話解錠器の接続方法設定(セットの場合).....	27
内蔵型非常解錠器への登録／削除(セットの場合).....	28
電話解錠器の暗証番号初期化設定(セットの場合).....	29
その他.....	30
電池が切れてしまった場合.....	30
緊急電源コード カバーの取り外し方／取り付け方.....	30
本体の電池を交換するには.....	31
リモコンの電池を交換するには.....	32
故障かなと思ったら.....	33
仕様.....	34

はじめに

この度は、「^{ノアケル}NOAKEL」をお買い上げいただきまして、誠にありがとうございます。
 正しくお使いいただくため、ご使用前に必ず本書「取扱説明書」をよくお読みになり、その後、保証書と共に大切に保管してください。
 また、取り付けする前には、必ず、同梱品一覧と実際の内容を確認してください。

同梱品一覧

同梱品が全てあるか確認してください。
 セット毎に同梱品の内容が異なりますので注意してください。セット名は保証書に記載しています。



同梱品	MT		MTH		ME		Premium	
	個数	チェック	個数	チェック	個数	チェック	個数	チェック
本体	1	<input type="checkbox"/>	1	<input type="checkbox"/>	1	<input type="checkbox"/>	1	<input type="checkbox"/>
リモコン	1	<input type="checkbox"/>	1	<input type="checkbox"/>	2	<input type="checkbox"/>	2	<input type="checkbox"/>
電話解錠器					1	<input type="checkbox"/>	1	<input type="checkbox"/>
非常解錠器			1	<input type="checkbox"/>			1	<input type="checkbox"/>
受け板	1	<input type="checkbox"/>	1	<input type="checkbox"/>	1	<input type="checkbox"/>	1	<input type="checkbox"/>
スペーサ	1	<input type="checkbox"/>	1	<input type="checkbox"/>	1	<input type="checkbox"/>	1	<input type="checkbox"/>
ACアダプタ					1	<input type="checkbox"/>	1	<input type="checkbox"/>
電話線					1	<input type="checkbox"/>	1	<input type="checkbox"/>
本体取り付け用ネジ (M5×20mm)	4	<input type="checkbox"/>	4	<input type="checkbox"/>	4	<input type="checkbox"/>	4	<input type="checkbox"/>
受け板取り付け用ネジ (M4×20mm)	4	<input type="checkbox"/>	4	<input type="checkbox"/>	4	<input type="checkbox"/>	4	<input type="checkbox"/>
電話解錠器取り付け用ネジ (M3×20mm)					2	<input type="checkbox"/>	2	<input type="checkbox"/>
手動解錠レバー用つまみネジ	1	<input type="checkbox"/>	1	<input type="checkbox"/>	1	<input type="checkbox"/>	1	<input type="checkbox"/>
手動解錠レバー保護板	1	<input type="checkbox"/>	1	<input type="checkbox"/>	1	<input type="checkbox"/>	1	<input type="checkbox"/>
両面テープ	1	<input type="checkbox"/>	1	<input type="checkbox"/>	1	<input type="checkbox"/>	1	<input type="checkbox"/>
単三乾電池	2	<input type="checkbox"/>	2	<input type="checkbox"/>	2	<input type="checkbox"/>	2	<input type="checkbox"/>
取り付け用台紙	2	<input type="checkbox"/>	2	<input type="checkbox"/>	3	<input type="checkbox"/>	3	<input type="checkbox"/>
取扱説明書(本書)	1	<input type="checkbox"/>	1	<input type="checkbox"/>	1	<input type="checkbox"/>	1	<input type="checkbox"/>
保証書	1	<input type="checkbox"/>	1	<input type="checkbox"/>	1	<input type="checkbox"/>	1	<input type="checkbox"/>

※ 上記に記載されていないセット名の商品の同梱品については販売店にお問い合わせください。

使用上の注意

正しく安全に使用していただくため、またご使用になる方や他の方々への危害や財産への損害を未然に防ぐため、必ずお守りいただきたい事項を記載しております。







表示の説明

	禁止	してはいけない(禁止)内容です。
	強制	必ず行っていただきたい(強制)内容です。
	情報	気をつけていただきたい(注意喚起)内容です。









警告

人が死亡または重傷を負う可能性が想定される内容を示しております。

☆電話解錠器付属 AC アダプタ(セットの場合)について

	AC アダプタは、湿気や埃、油煙の多い場所では使用しないでください。 感電、火災の原因になります。
	濡れた手で触らないでください。 発熱、過熱、発火、感電の原因になります。
	コードを無理に曲げたり、上に重い物を置いたりしないでください。 発火、感電の原因になります。
	必ず、AC アダプタは一般家庭用コンセント(AC100V)に接続して使用してください。 故障、過熱、発煙の原因になります。
	付属の AC アダプタを使用してください。 故障、過熱、発煙の原因になります。
	コードを抜く時は、AC アダプタ本体を持ってください。 発火、感電の原因になります。

☆その他の注意事項

	本製品を分解、改造しないでください。 発火、感電の原因になります。
	本製品に強い衝撃(踏む、落とす、叩く等)を与えないでください。 発火、感電の原因になります。
	電池は濡れた手で触らないでください。 発熱、過熱、発火、感電の原因になります。
	電池交換の際は必ずプラス・マイナスを確認してから挿入してください。 発熱、過熱、発火、感電の原因になります。
	湿気や埃、油煙の多い場所では使用しないでください。 感電、火災の原因になります。特に引火しやすい物の近くでは絶対に使用しないでください。
	水分のある場所(風呂場、トイレ、洗面所、台所等)は避けてください。 誤動作、発熱、過熱、発火、感電の原因になります。
	本体は必ず室内側に取り付けてください。 発火、感電の原因になります。
	水などの液体がかかった時は、速やかに電池及び AC アダプタを抜き、電源を切ってください。 発熱、過熱、発火、感電の原因になります。







注意

人が傷害を負う可能性が想定される内容や物的損害の発生が想定される内容を示しております。









☆電話解錠器付属 AC アダプタ(セットの場合)について

	使用中、AC アダプタが温かくなりますが、故障ではありません。
---	---------------------------------







☆本体について

	リモコンおよび電話解錠器の登録を削除した場合、すぐに再登録を行ってください。 本体に1台も登録されていない場合、錠は閉まりません。
	電池残量が減り動作可能な回数に残りわずかの場合、扉または錠を開けた時にアラーム(8回ピー音)が鳴り、錠が閉まらなくなります。その場合、すぐに2本とも新品の単3アルカリ乾電池に交換してください。また、予備の単3アルカリ乾電池2本を購入し、保管しておいてください。
	取り付けする際、アンテナは障害物に当たらないようにしてください。
	本体の電池が消耗すると動作しない場合や無線距離が短くなります。錠を開けた時にアラーム(ピッピッピッピッ×3回)が鳴りましたら、すぐに電池を交換してください。
	本体及びリモコンでは二次電池(充電式して繰り返し使用できる電池)は使用しないでください。 動作しない場合や直ぐに電池切れになる場合があります。
	本体の基板には電気回路を保護する樹脂を使用しており、表面がべとつきます。基板は触らないでください。万一、皮膚や衣服などに付着した場合、直ぐに石鹸と水でよく洗ってください。





☆取り付け場所について

	本体は定期的な電池交換が必要になります。 電池交換ができない場所には取り付けしないでください。
	テレビ、電子レンジ等のそばや携帯電話、無線機等のノイズが発生しやすい場所は避けてください。 誤動作の原因になります。
	高温になる場所(火のそば、ストーブ等のそば)は避けてください。 故障の原因になります。
	水分のある場所(風呂場、トイレ、洗面所、台所等)は避けてください。 誤動作、発熱、過熱、発火、感電、故障の原因になります。
	幼児の手の届く場所には取り付けしないでください。 事故や誤操作の原因になります。
	本体は必ず室内側に取り付けしてください。 誤動作、発熱、過熱、発火、感電、故障の原因になります。
	取り付けで使用するネジは必ずきちんと締めてください。落下、事故、誤動作の原因になります。また、経年によりネジが緩む場合がありますので、定期的に締めつけを確認してください。
	次のような場所に取り付けてください。 温度が-10~45℃、湿度25~90%RH(結露なきこと)、埃が少なく水が直接かからない場所
	手で錠を開ける場合、付属の手动解錠レバー用つまみネジと交換して使用してください。また、手で錠を開けた場合、オートロック機能が働き、自動的に錠が閉まりますので、注意してください。



☆電話解錠器、電話回線接続について(セットの場合)

	接続する回線はNTT回線を使用してください。海外では使用できません。 接続する回線は単独回線を使用してください。ビジネスホンは接続できません。 また、電話の他に外部機器と連動している場合、不具合が発生する場合があります。
	取り付け後は、ご使用前に必ず暗証番号を変更してください。
	現在ご使用になっている電話機に留守番電話やあんしん応答等の機能がある場合、使用できない場合があります。その場合、電話機の呼出回数の設定を変更してください。
	電話解錠器に電話を掛けて錠を操作する場合、通常の電話通話料が発生します。
	ISDN・ADSL・光回線等は専用機器(ターミナルアダプタ等)が必要です。また、IP電話等のプロバイダーのネット回線を利用した電話では、接続できない場合があります。事前に確認してください。
	現在ご使用になっている電話機との相性によっては、使用できない場合があります。事前に確認してください。





☆リモコンについて

	リモコンは絶対に濡らさないでください。 故障の原因になります。
	リモコンに振動、衝撃、圧力を与えないでください。 故障の原因になります。
	リモコンは紛失しないよう十分注意してください。 紛失した場合は、すぐにリモコンの登録を全て削除し、再登録を行ってください。
	リモコンの電池が消耗すると動作しない場合や無線距離が短くなります。 定期的に電池を交換してください。
	リモコンは誤動作防止のため、短くボタンを押しただけでは反応しないようになっております。 操作する際には、リモコン表示ランプが点滅するまでボタンを押してください。











☆緊急電源コードについて

	強い衝撃(踏む、落とす、叩く等)を与えないでください。 事故や故障の原因になります。
	非常時に緊急電源コードに電池を接続して使用する際には、カバーを外して使用してください。使用後は電極を保護するため、カバーを必ず元に戻してください。カバーが無いまたは、カバー破損している状態でご使用した場合、故障の原因になります。

☆内蔵型非常解錠器について(セットの場合)

	内蔵型非常器を動作させるには、緊急電源コードからの電源供給が必要です。緊急電源コードが屋外に取り付けられていない場合は、ご使用できません。
	リモコンや電話解錠器は内蔵型非常解錠器にも登録してください。 本体に登録しただけでは内蔵型非常解錠器は動作しませんので注意してください。
	万が一のために、内蔵型非常解錠器は定期的に動作確認を行ってください。 3ヶ月に1回を目安に動作確認を行ってください。
	内蔵型非常解錠器は本体故障など非常時のみに使用するよう考慮しておりますので、非常時以外の使用は避けてください。

☆その他の注意事項

	本書に記載されていない操作はしないでください。 事故や故障の原因になります。
	発熱、発煙、異臭、異音等の異常が発生した場合、速やかに電池及びACアダプタを抜き、販売店まで連絡してください。落下または破損した場合も使用を中止し、販売店まで連絡してください。
	付属電池(単3アルカリ乾電池×2本)、およびリモコンに入っている電池(CR2016×2個)は動作確認用です。電池の使用推奨期限が切れているまたは、通常より電池寿命が短い場合があります。
	本製品は防犯機器ではありません。万一に発生した盗難、機器の誤使用、および天災等による損害等については一切責任を負いません。ご了承ください。
	万一に本製品が故障し、損害が発生した場合についても、一切責任を負いません。ご了承ください。
	万一に、本製品の取り付け強度不足または、過度の力等により本体が落下し、損傷または損害を負った場合についても、一切責任を負いません。ご了承ください。
	本書に記載されている内容について、改良のため予告なく仕様、外観等を変更することがあります。ご了承ください。
	環境や電子機器等の外部機器の影響や電池残量により、無線の距離が短くなる場合がありますが、故障ではありません。ご了承ください。
	本体に登録されている、されていないに関わらず、当社のリモコン、もしくは電話解錠器の複数台から同時に無線を送信した場合、干渉し合い、全く反応しない場合がありますが、故障ではありません。ご了承ください。時間を空けて操作すると正常に動作します。
	本製品の安全上支障なく使用できる期間(耐用年数)は7年となります。耐用年数を経過した製品をそのまま使用した場合、経年劣化等による故障が発生し、事故に繋がる可能性が高くなります。当社では、耐用年数が経過した場合、有償にて機器を取り替えまたは当社に機器を送付頂き有償点検をすることを推奨しております。尚、本内容で記載されている耐用年数は製品の保証期間(無償修理期間)とは異なります。また、耐用年数は、あくまで目安の期間となります。耐用年数期間内に経年劣化等による故障が起きない事を保証するものではございませんので、ご了承ください。

準備

各部の名称

本体

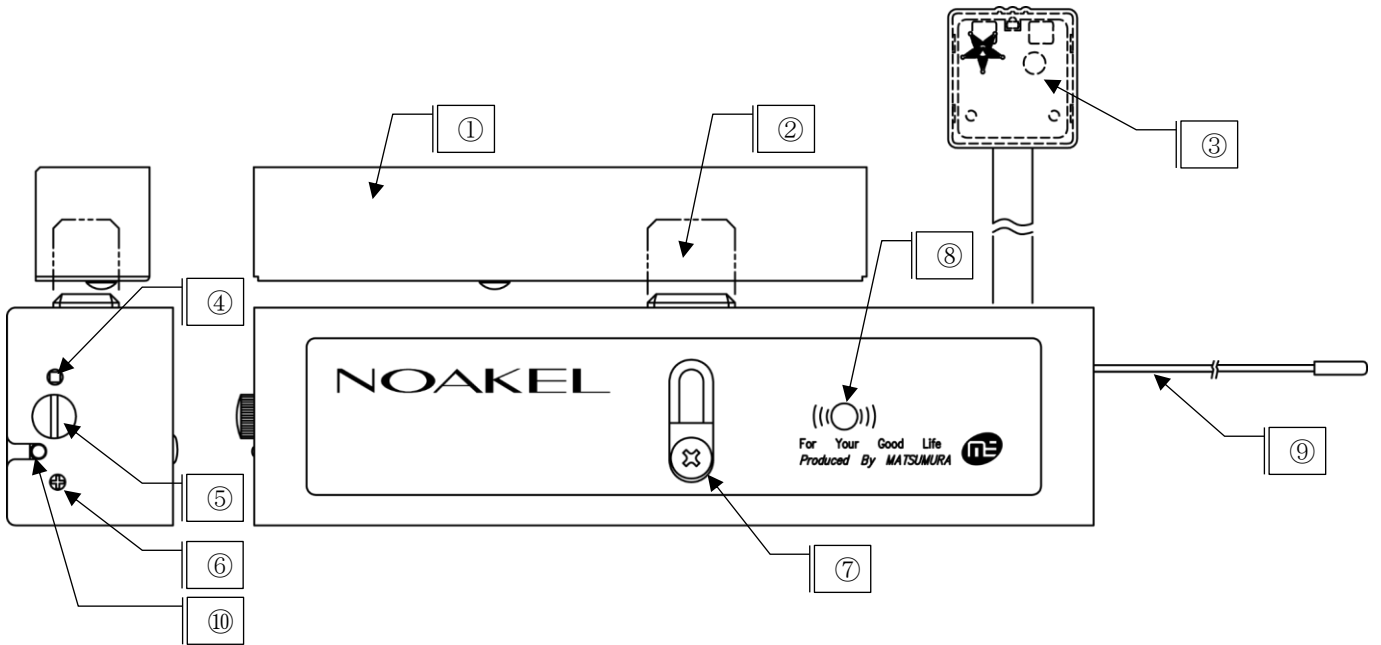

①	受け板	②	カンヌキ(門)	③	緊急電源コード
④	登録スイッチ	⑤	つまみネジ	⑥	音量調整ボリューム
⑦	手動解錠レバー	⑧	ブザー穴	⑨	アンテナ
⑩	表示ランプ				

リモコン

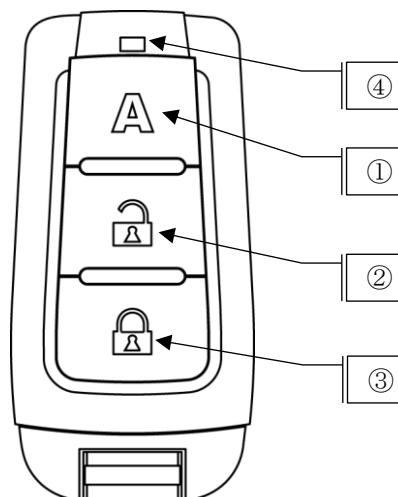

①	オートロックボタン ※以下、「A」ボタンと記す。	②	連続解錠ボタン ※以下、「  」ボタンと記す。	③	施錠ボタン ※以下、「  」ボタンと記す。
④	リモコン表示ランプ				

緊急電源コード

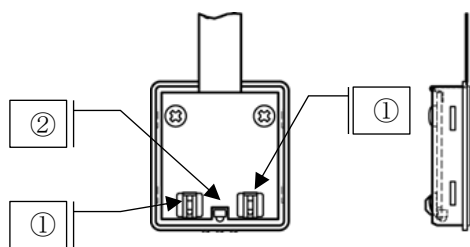

※ 左図はカバーを外した状態です。

① 電極	② 表示ランプ
------	---------

電話解錠器(セットの場合)

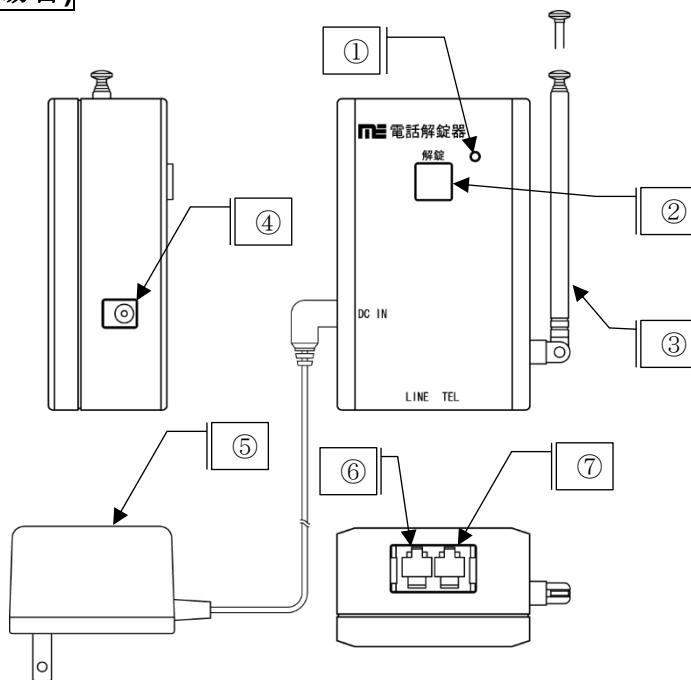

※実際の AC アダプタの形状は図と異なる場合があります。

① 表示ランプ	② 解錠スイッチ	③ アンテナ
④ DC ジャック	⑤ AC アダプタ	⑥ LINE ジャック
⑦ TEL ジャック		

※電話線は、NTT 側を LINE ジャックに、電話機側を TEL ジャックに接続してください。

内蔵型非常解錠器

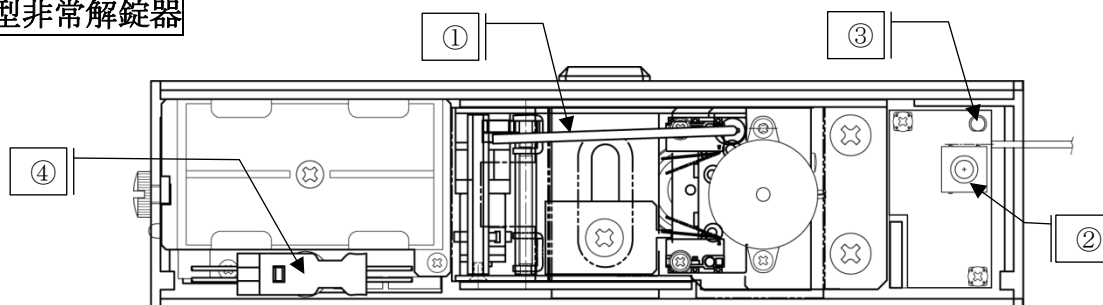

① シャフト	② 登録スイッチ	③ 表示ランプ
④ 内蔵型非常解錠器用コネクタ		

機能説明

本製品「^{ノアケル}NOAKEL」には様々な機能があります。
本書「取扱説明書」をよく読み、内容を理解した上で使用してください。

本体

オートロック機能

扉を閉めた時に自動で錠が閉まる機能です。全てのアラームとチャイムが動作します。
以下の4種類の場合にオートロック機能が働きます。

- リモコンの「A」ボタンをリモコン表示ランプが点滅するまで押して錠を開けた場合。
- 手動解錠レバーを手動で操作して錠を開けた場合。
扉を閉めてから約2秒後に自動的に錠が閉まります。
また、扉を開けなくとも約12秒後に自動的に錠が閉まります。
- 電話解錠器の解錠スイッチを押して錠を開けた場合。
- 電話解錠器の遠隔操作で「オートロック」を選択して錠を開けた場合。
扉を閉めてから約2秒後に自動的に錠が閉まります。
また、扉を開けなくとも約1分後に自動的に錠が閉まります。

※ 扉が開いている場合、扉を閉めるまでは錠は閉まりません。
(約30秒後に扉閉め忘れアラームでお知らせします)

連続解錠機能

扉を閉めても自動で錠が閉まらない機能です。扉閉め忘れアラーム、こじ開けアラームが動作しません。
以下の2種類の場合に連続解錠機能が働きます。

- リモコンの「A」ボタンをリモコン表示ランプが点滅するまで押して錠を開けた場合。
 - 電話解錠器の遠隔操作で「連続解錠」を選択して錠を開けた場合。
- 以下の操作をするまで錠が閉まりません。

- ・ リモコンの「A」ボタン、または「A」ボタンをリモコン表示ランプが点滅するまで押す。
- ・ 電話解錠器の解錠スイッチを押す。
- ・ 電話解錠器の遠隔操作で「オートロック」を選択する/「施錠」を選択する。
- ・ 手動解錠レバーを手動で操作して錠を閉めた場合。

- ※ リモコンの「A」ボタンをリモコン表示ランプが点滅するまで押した場合、オートロック機能により約12秒後に錠が閉まります。
- ※ 電話解錠器の解錠スイッチを押した場合、オートロック機能により約1分後に錠が閉まります。
- ※ 電話解錠器の遠隔操作で「オートロック」を選択した場合、オートロック機能により約1分後に錠が閉まります。
- ※ 扉が開いている場合、扉を閉めるまでは錠は閉まりません。

施錠機能

強制的に錠を閉める機能です。全てのアラームとチャイムが動作します。
以下の3種類の操作で施錠機能が働きます。

- リモコンの「A」ボタンをリモコン表示ランプが点滅するまで押す。
- 電話解錠器の遠隔操作で閉を選択する。
- 手動解錠レバーを手動で操作して錠を閉めた場合

オートロック機能を待たずに直ぐに錠が閉まります。

- ※ 扉が開いている場合、扉を閉めるまでは錠は閉まりません。
(約30秒後に扉閉め忘れアラームでお知らせします)

アラーム(チャイム)機能

本製品は様々な場合にアラームやチャイムで状況をお知らせします。

状況	音	内容
無線受信チャイム	ピッ	登録されているリモコンや電話解錠器などの無線を受信した時に鳴ります。
解錠チャイム	ピッピッ	錠が開いた時に鳴ります。
施錠チャイム	ピー	錠が閉まった時に鳴ります。
扉閉め忘れアラーム	ピッピッピッピッ の繰り返し	オートロック機能または施錠機能が働いている状態で、扉が 30 秒以上開いている時に鳴ります。
こじ開けアラーム	ピッピッピッ・・・ を 3 分間継続	リモコンや電話解錠器、もしくは本体の手動解錠レバーで錠を開けずに扉を開けた時に鳴ります。(大音量)
電池切れアラーム 1	ピッピッピッピッピッ ×3 回	電池残量が減り、電池交換時期になった時に鳴ります。(大音量)
電池切れアラーム 2	ピー ×8 回	電池残量が減り、電池が完全に切れる直前になった時に鳴ります。(大音量)
カンヌキエラーアラーム	ピッピッピッ の繰り返し	カンヌキが正常に動作しない時に鳴ります。
電話解錠器断線アラーム	ピー ×20 回(30 秒間隔)	電話解錠器の AC アダプタが抜かれた時に鳴ります。(大音量)

扉閉め忘れアラーム

30 秒以上扉が開いていることをお知らせするアラームです。
以下の場合に扉閉め忘れアラームが働きます。

- オートロック機能が働いている場合。施錠機能が働いても扉が開いていて施錠できない場合。
リモコンや電話解錠器からの無線を受信するか、あるいは扉を閉めるとアラームは止まります。

こじ開けアラーム

錠がこじ開けられた時に威嚇する大音量のアラームです。
以下の場合にこじ開けアラームが働きます。

- オートロック機能又は施錠機能で施錠しているにも関わらず扉が開いた場合。

リモコンや電話解錠器からの無線を受信するか、あるいは約 3 分経過するとアラームは止まります。

- ※ オートロック機能又は施錠機能でカンヌキが動作終了までに扉を開いた場合でも、こじ開けアラームが働きます。

電池切れアラーム 1

電池残量が減り交換時期になったことをお知らせする大音量のアラームです。
以下の時に電池切れアラーム 1 が鳴ります。

- リモコンや電話解錠器からの無線を受信して錠を開けた時。
直ぐに電池を交換してください。

電池切れアラーム 2

電池残量が減り完全に切れる直前であることをお知らせする大音量のアラームです。
以下の時に電池切れアラーム 2 が鳴ります。

- リモコンや電話解錠器からの無線を受信して錠を開けた時。
- 扉を開けた時。
- ※ このアラームが鳴り始めた後は閉め出しを防止するため錠を閉めませんので、直ぐに電池を交換してください。

カンヌキエラーアラーム

錠が正常に動作していないことをお知らせするアラームです。
以下の時にカンヌキエラーアラームが鳴ります。

- ▶ 障害物などで錠が正常に動作しない時。
リモコンや電話解錠器からの無線を受信するとアラームは止まります。

電話解錠器断線アラーム

電話解錠器の AC アダプタが抜かれたことをお知らせする大音量のアラームです。
以下の時に電話解錠器断線アラームが鳴ります。

- ▶ 電話解錠器から AC アダプタが抜かれたことを知らせる無線を受信した時。
電話解錠器の AC アダプタをコンセントに挿すか、あるいは約 10 分経過するとアラームは止まります。
- ※ アラームが止まらない場合、本体の電池を一旦抜いて、入れ直してください。

異常施錠防止機能

扉が開いている時に手動解錠レバーを手動で操作して、錠を閉めた場合、異常とみなして即座に錠を開ける機能です。

電池交換時締め出し防止機能

電源投入時、無線を 1 回受信するまでカンヌキを動作させない機能です。扉を開けて電池交換した際に、誤って扉を閉めてしまった場合でも、錠が閉まることはありません。



初期設定検知機能

リモコン、電話解錠器が 1 台も登録されていない場合、錠を閉めない機能です。

リモコン

錠操作機能

錠を操作する機能です。
以下の操作で錠操作機能が働きます。

- ▶ リモコンの「A」ボタンをリモコン表示ランプが点滅するまで押す。
錠が開き、オートロック機能が働きます。
- ▶ リモコンの「」ボタンをリモコン表示ランプが点滅するまで押す。
錠が開き、連続解錠機能が働きます。
- ▶ リモコンの「」ボタンをリモコン表示ランプが点滅するまで押す。
錠が閉まります。

電話解錠器(セットの場合)

解錠スイッチ機能

錠を開ける機能です。
以下の操作で解錠スイッチ機能が働きます。

- 電話解錠器の解錠スイッチを押す。
オートロック機能が働きます。

電話解錠機能

携帯電話、PHS、および一般電話等から遠隔操作で錠を操作する機能です。
以下の操作で電話解錠機能が働きます。

- 電話解錠器の遠隔操作で「オートロック」を選択する。
錠が開き、オートロック機能が働きます。
- 電話解錠器の遠隔操作で「連続解錠」を選択する。
錠が開き、連続解錠機能が働きます。
- 電話解錠器の遠隔操作で「施錠」を選択する。
錠が閉まります。

遠隔操作([電話解錠器での操作方法] 参照)には、4～12桁の暗証番号が必要です。

緊急電源コード(セットの場合)

緊急電源供給機能

扉の外から電源を供給する機能です。
電池が完全に切れた場合でも、電極部分に 006P 角型アルカリ乾電池(9V 別売り)を当てて電源を供給できます。

解錠／施錠お知らせランプ機能

解錠や施錠をお知らせする機能です。
錠を開けると2回点滅し、錠を閉めると1回点滅しますので、扉の外からでも動作を確認することができます。

内蔵型非常解錠器(セットの場合)

本体故障時の解錠機能

内蔵型非常解錠器が強制的に錠を開ける機能です。
本体が何らかの原因で解錠できなくなった場合でも、解錠することができます。
電気回路部、駆動部、および制御部の全てが本体とは独立していますので、万が一の時にも安心です。

取り付け方法

取り付けする前に・・・

取り付け作業を行う前に、商品に異常が無いか確認してください。

【同梱品の確認】

〔同梱品一覧〕を読み、同梱品が全てあるか必ず確認してください。
セット毎に同梱品の内容が異なりますので注意してください。セット名は保証書に記載しています。

【本体の動作確認】

本体の上ケースを取り外し、電池を投入してください。電池を入れるとピーピー音が鳴ります。

受け板を本体の上に置いてください。受け板の向きには方向がありますので注意してください。

受け板の向きは下図の様にしてください。

(受け板カバーの固定ネジが上下方向は本体側、左右方向はカンヌキの左側になる様にしてください)

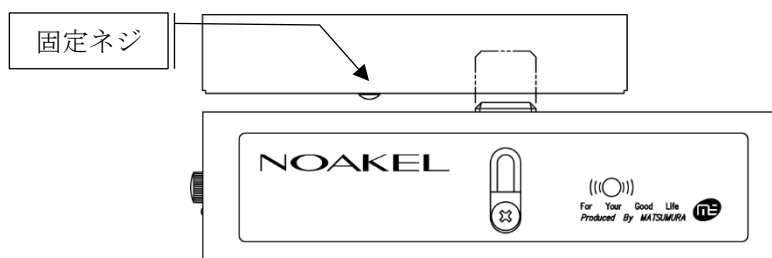

※ 受け板が無い場合または、受け板を左右逆に置いた場合は、動作しませんので注意してください。

リモコンの「」ボタン及び「」ボタンをリモコンの表示ランプが点滅するまで押し、カンヌキが動作するか確認してください。

「」ボタン

ピッ音が鳴り、カンヌキが下に動き、ピッピ音が鳴ります。

「」ボタン

ピッ音が鳴り、カンヌキが上に動き、ピー音が鳴ります。

※ リモコンは、表示ランプが点滅するまでボタンを押さないと動作しませんのでご注意ください。

【無線距離確認】

取り付けする扉の前に置き、扉の外からリモコンを押し、カンヌキが動作するか確認してください。

電話解錠器を取り付け場所に置き、解錠スイッチでカンヌキが動作するか確認してください。

【電話解錠器接続確認 (セットの場合)】

電話解錠器を電話回線及び AC アダプタに接続してください。

付属の電話線を利用し、NTT 回線を「LINE」に接続してください。

現在ご使用されている電話機がある場合は、ご使用されている電話機の電話線を「TEL」に接続してください。

※ ご使用されている電話機の電話線が 4 芯または 6 芯の場合は、ビジネスホンまたは他のシステムと連動されている可能性が高く、使用できない場合があります。

携帯電話から操作をしてカンヌキが動作するか確認してください。

※ 携帯電話での操作方法は〔電話解錠器での操作方法〕をお読みください。

①の同梱品に不足がある場合は、お買い上げ頂いた販売店までお問い合わせください。

②～⑧までの内容で正常に動作しない場合は、〔故障かなと思ったら〕を読み、再度確認してください。改善しない場合は、お買い上げ頂いた販売店までお問い合わせください。

取り付けの準備

取り付けの準備を行います。

【本体の上ケース取り外し】

本体左側面のつまみネジを反時計回しに回し外してください。
上ケースを持ち、正面から手前に引き、上ケースを取り外します。

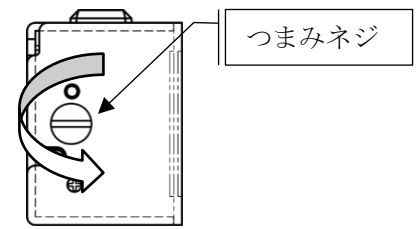

【緊急電源コードの引き出し】

緊急電源コードが本体内部に収納されておりますので、
手前に引き出してください。

緊急電源コードは出荷時、
こちらに収納されています。

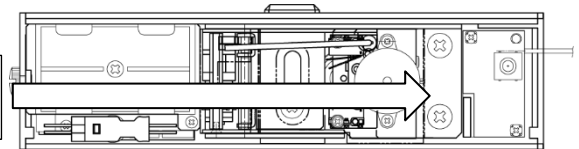

【内蔵型非常解錠器ギアユニット取り外し (セットの場合)】

本体から内蔵型非常解錠器ギアユニットを取り出します。
本体の電池ボックス下にある、内蔵型非常解錠器用コネクタを引き出し、コネクタを外してください。

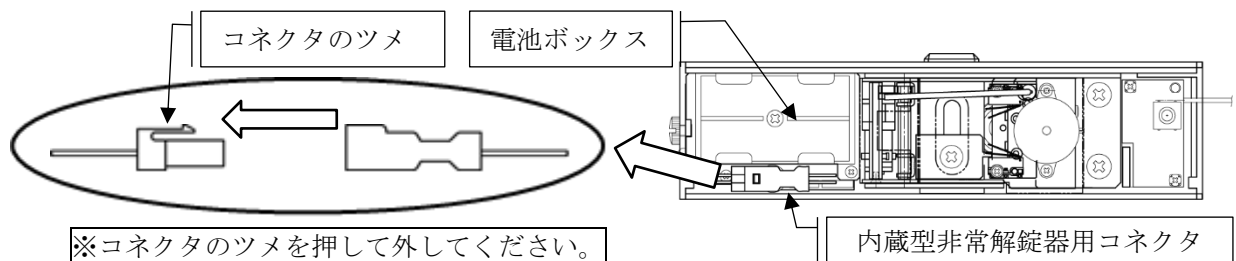

本体のギアカバーをめくり、内蔵型非常解錠器ギアユニットを取り出してください。

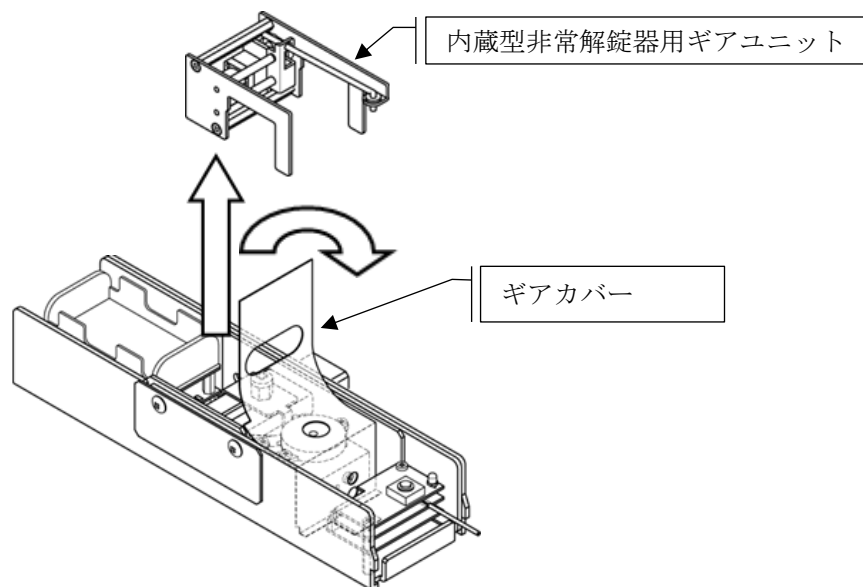

【受け板カバー取り外し】

ネジを外し、受け板カバーを外します。

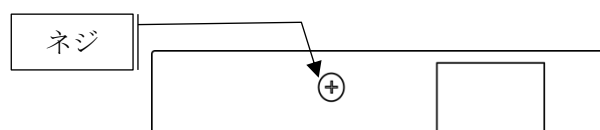

取り付け位置の決定

取り付け位置を決定します。

【取り付け位置の決定】

扉の形状、および扉の枠を確認して取り付け位置を決めてください。

本体はカンヌキの向きが上下左右のどの方向でも取り付けが可能です。

※ カンヌキの向きを上にして取り付けるのが一般的ですが、扉及び枠にあった方向で取り付けしてください。下図は一般的な開き戸の取り付け位置例になります。

扉や枠の形状によって変わりますので、位置関係、扉及び枠の材質・寸法・干渉等を確認してください。

※ 下図は同梱されていますスペーサを 1 枚利用しておりますが、取り付けを行う扉及び枠によっては、使用しない場合や余分に使用する場合もございます。扉及び枠にあった枚数を準備してください。

取り付け位置例

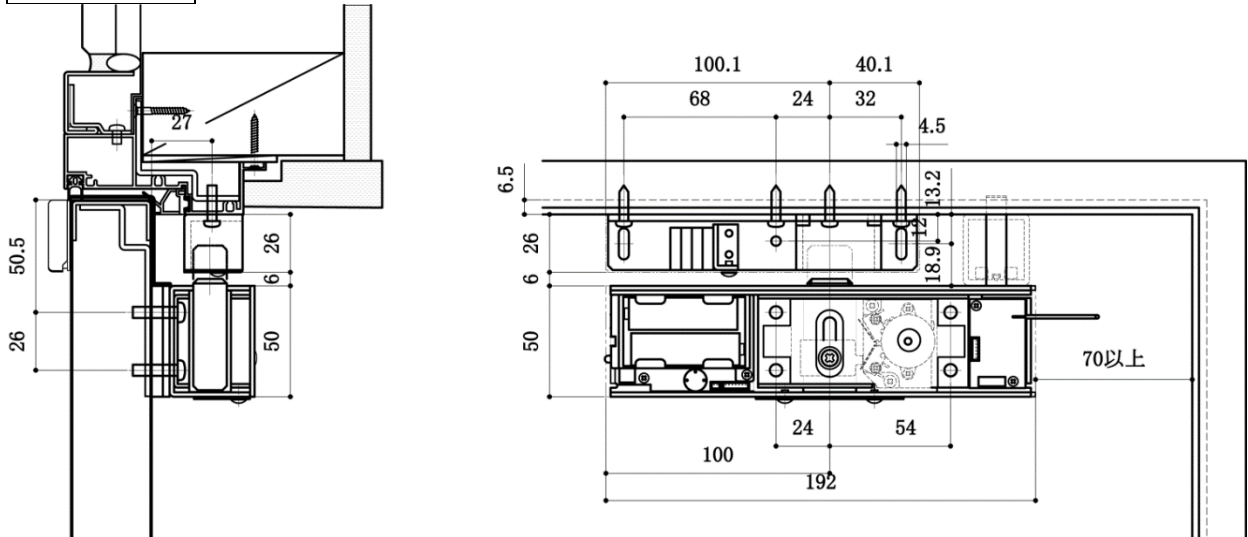

本体及び受け板 寸法図

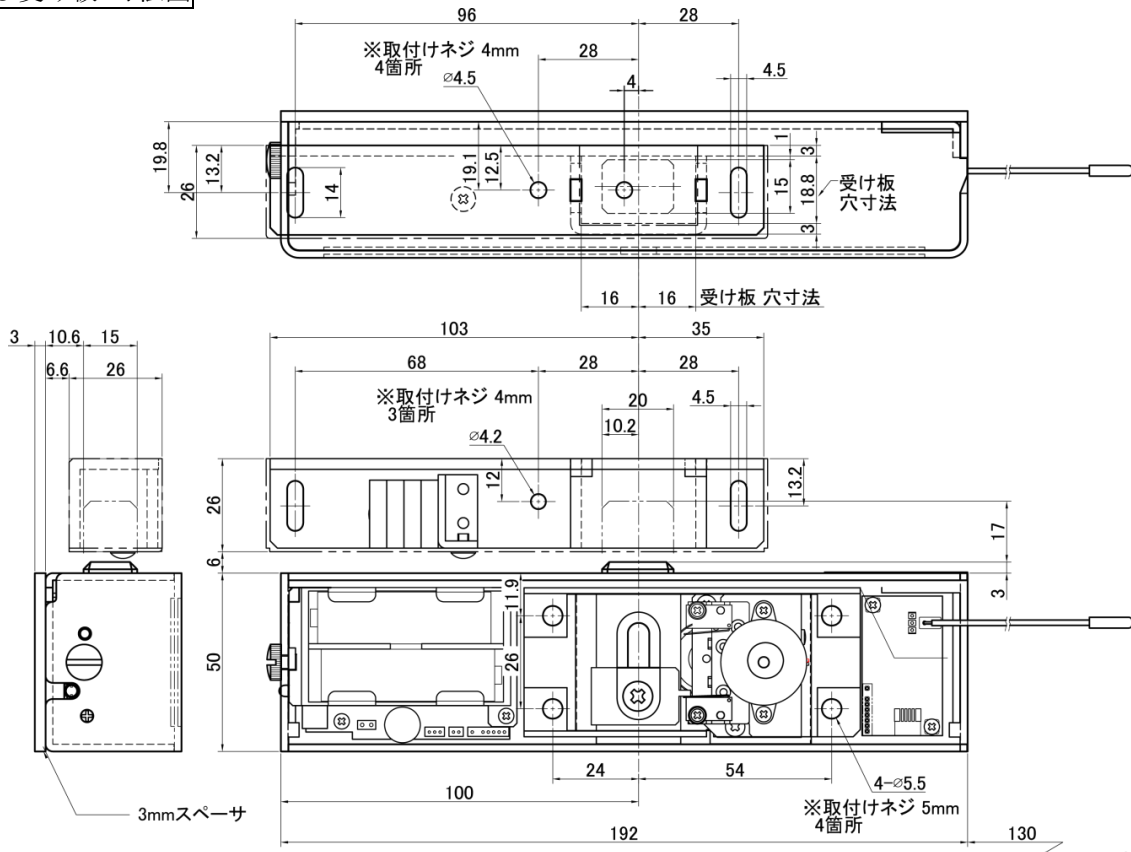

本体の取り付け

本体の取り付けをします。

【ネジの下穴加工】

- ※ 汎用性の高いネジとして、本体取り付け用ネジを同梱しております。取り付けする扉の材質や厚さにより、十分な強度を得られない場合がございます。扉にあったネジを使用してください。

扉にネジの下穴を4ヶ所開けます。

下穴を開ける位置は、[取り付け位置の決定]を読み、同梱されている取り付け用台紙を使用し、鉛筆等で分かる様に目印をつけてください。

目印をつけた後は、必ず本体を目印とあわせ、下穴がずれていない事や受け板との干渉に問題無いか確認後、ドリルで下穴を開けてください。

- ※ 下穴の大きさは使用するネジの種類や扉の材質・厚みにより異なります。

例) 同梱品の本体取り付け用ネジを利用し鉄(厚さ1.2mm)に取り付けする場合の下穴は4.1mmになります。

ドリルで穴を開ける際は、必要以上にドリルの刃が奥まで入らない様に注意してください。

ドリルの刃が奥まで入りすぎてしまった場合、貫通してしまう場合や外側の凹んでしまう危険性があります。

- ※ ドリルストッパーを使用する、またはドリルの刃にビニールテープ等をしっかり巻きつけて必要以上入らない様にしてから作業を行うと安心して行う事ができます。

扉によっては、材質の厚みが薄くネジだけでは、十分な取り付け強度が得られない場合があります。

ネジの補強をせずに、取り付けを行うと、本体の落下等が発生してしまう可能性があり、大変危険です。

必要に応じて、ブラインドナットやアンカー等を使用し取り付けしてください。

- ※ ブラインドナットやアンカー等は同梱しておりません。ホームセンター等で購入する事ができますので、必要に応じて準備してください。

- ※ ブラインドナットやアンカー等の取り付け方法については、その商品に記載させている取り付け方法をよく読み、行ってください。

参考)ブラインドナット図

※アルミ・鉄・ステンレス用

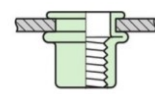

- ※ 本体内部にゴミに切粉が入ると故障の原因となります。下穴を開ける時は、本体を切粉が入らない場所に置いてから行ってください。(本体を扉にあて、ドリルネジ等で直接ネジを締める事もしないでください)

【本体の取り付け】

下穴を開けた4ヶ所にネジを締めつけ、本体を取り付けます。必要に応じて、スペーサを扉と本体の間に挟み、取り付けしてください。

- ※ 本体が傾いている場合、カンヌキが受け板にあたってしまい、正常に動作しない場合がありますので、水平に取り付けしてください。

- ※ ネジがきちんと締め付けられないと、故障・落下等の原因となりますので注意してください。経年によりネジが緩んでくる場合があります。定期的にネジの締め付けの確認を行ってください。

- ※ アンテナは1ヶ所のみ1度だけ曲げる事ができます。アンテナが障害物等にあたる場合は、アンテナを曲げて使用してください。アンテナは2回以上曲げると折れてしまう可能性があります。

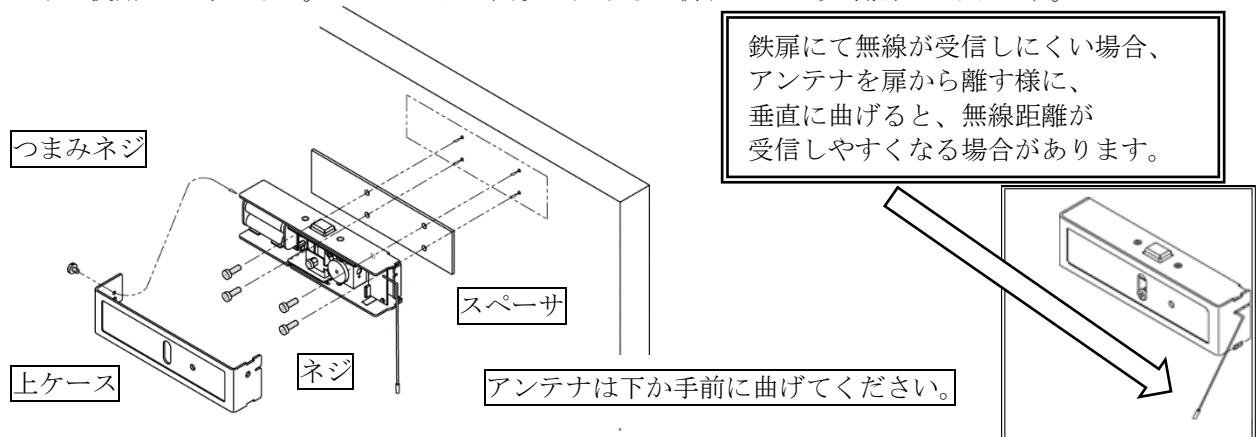

受け板の取り付け

受け板の取り付けをします。

【ネジの下穴加工①】

- ※ 汎用性の高いネジとして、受け板取り付け用ネジを同梱しております。取り付けする扉の材質や厚さにより、十分な強度を得られない場合がございます。扉にあったネジを使用してください。

受け板は上面及び側面両方にネジ固定用の穴が開いております。上方向または横方向のどちらでも取り付けが可能となっておりますので、扉枠の形状により適している方向で取り付けしてください。

- ※ 横方向のネジ穴を使用する場合、受け板側面の銀色のシールを剥がしてから取り付けください。

扉枠にネジの下穴を2ヶ所開けます。

- ※ 受け板のネジ穴(長穴)部分の2ヶ所のみ、下穴を開けます。

下穴を開ける位置は、[取り付け位置の決定]を読み、同梱されている取り付け用台紙を使用し、鉛筆等で分かる様に目印をつけてください。

目印をつけた後は、受け板と目印とあわせ、下穴がずれていない事や本体のカンヌキが上下して干渉しない事を確認した上で、ドリルで下穴を開けてください。

- ※ 下穴の大きさは使用するネジの種類や扉の材質・厚みにより異なります。

例)同梱品の受け板取り付け用ネジを利用し鉄(厚さ 1.2 mm)に取り付けする場合の下穴は 3.2 mmになります。

【受け板の仮取り付け】

下穴を開けた2ヶ所にネジを締めつけ、受け板の仮取り付けを行います。

仮取り付け後、扉を開閉及びカンヌキを上下させ、干渉しない事を確認してください。

- ※ カンヌキが入る部分の前後の隙間は均等にしてください。隙間なく取り付けした場合、扉の閉まり具合により正常に動作しない場合があります。

干渉をしている場合は、2ヶ所のネジを緩め、前後方向に受け板をずらし干渉しない位置で再度ネジを締めつけてください。

- ※ 横方向のネジ穴を使用して取り付けを行った場合は、前後の調整はできません。スペーサにて本体または受け板の高さを調整してください。(受け板のスペーサは当社では用意しておりません。市販の木材、塩ビ板等を加工し作成して下さい。)

【ネジの下穴加工②】

受け板のネジ穴(丸穴)部分の下穴を開けます。[ネジの下穴加工①]と同じ手順で行います。

- ※ 上方向のネジ穴を使用する場合は2ヶ所、横方向のネジ穴を使用する場合は、1ヶ所になります。

【受け板の取り付け】

[ネジの下穴加工②]で下穴を開けた所をネジで締め付け、受け板を取り付けます。

- ※ 必ず、本作業は行ってください。本作業を行わない場合、経年により受け板の取り付け位置がずれてしまいカンヌキが正常に動かなくなる場合があります。

【受け板カバーの取り付け】

受け板カバーをネジで固定してください。

- ※ 受け板の磁石部分に切粉が付着している場合は切粉を取り除いてから行ってください

- ※ 扉枠によっては、材質の厚みが薄くネジだけでは、十分な取り付け強度が得られない場合があります。 本体の取り付け同様に必要に応じて、ブラインドナットやアンカー等を使用し取り付けてください。

- ※ 受け板の左右逆に取り付けを行うと、正常に動作しません。

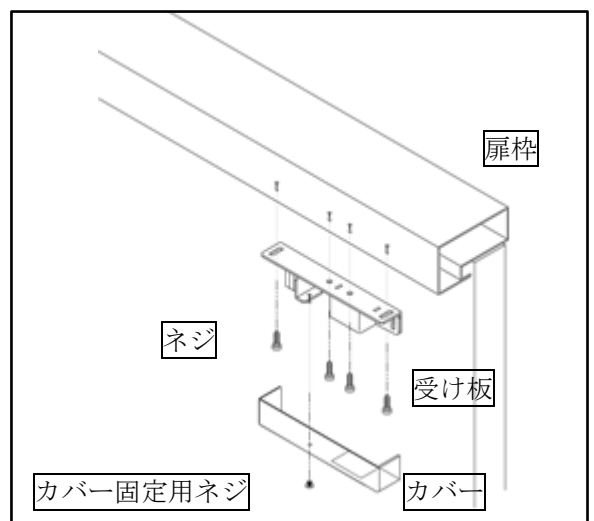

緊急電源コードの取り付け

緊急電源コードの取り付けをします。

【緊急電源コードの取り付け】

緊急電源コードは扉の外側に取り付けをします。

緊急電源コードは、まっすぐ隙間がないように扉に密着させ、同梱品の両面テープでケーブルを固定し、緊急電源コード裏面に貼りつけてあります両面テープにて扉面に貼りつけます。

余ったコードは本体内部に折り返してください。

- ※ 扉の隙間が **0.5mm** 以下のものについては取り付けすることができません。
- ※ 扉の隙間が **1.5mm** 以下のものについてはケーブル固定の際、付属の両面テープをご使用せず、薄いビニールテープ等を上から貼り付け固定してください。
- ※ 取り付けする前に、扉の汚れや埃をよく拭き取ってください。
扉の汚れや埃が付着していると、両面テープで十分な強度を得られない場合があります。
- ※ 取り付け後、両面テープが定着するまで約**3分**以上、完全密着した状態にしてください。
- ※ 緊急電源コードのケーブルを、ねじるまたは強く折り曲げたりしないでください。ケーブルが切断または故障し動作しなくなる場合があります。
- ※ 緊急電源コードのケーブルが余った場合、下図の様にケーブルを本体に収納してください。
収納する際は基板に触れない様に注意して行ってください。内蔵型非常解錠器が付属されている場合は、下図よりスペースが少ないので注意してください。

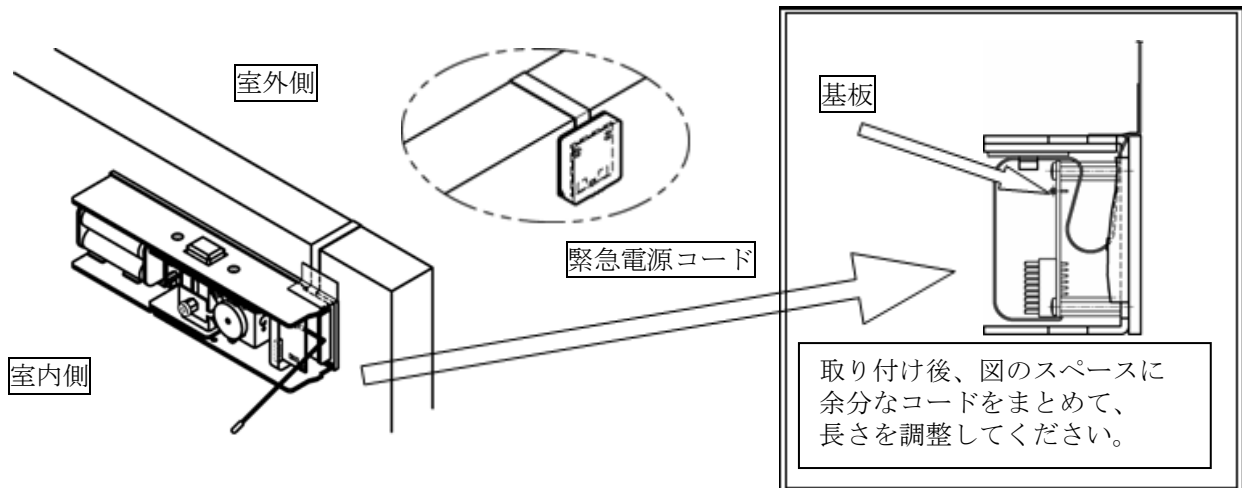

【緊急電源コードの取り付けない場合】

緊急電源コードが取り付けられない又は取り付けたくない場合は、出荷された時に収納されていた場所にケースを外して収納してください。

- ※ 緊急電源コードを使用しない場合でも緊急電源コードのケーブルを切断する事は絶対にしないでください。故障、発熱、発火の原因になります。

【緊急電源コードの収納方法】※緊急電源コードの取り付けをしない場合のみ行ってください。

[緊急電源コード カバーの取り外し方/取り付け方]を読み、緊急電源コードのカバーを外してください。内部にネジが**2ヶ**所ありますので、取り外してください。

- ※ 緊急電源コードには、基板やネジの部分に電子回路を保護する為の半透明な樹脂を使用しております。
ネジが取り外しにくい場合は、ネジに付着しております半透明な樹脂を剥がしてから行ってください。
- 緊急電源コードのケーブルに傷がつかない様に出荷された状態と同様に丸めて収納してください。
- ※ 緊急電源コードのケースを外さずに収納した場合、上ケースと干渉しますので、必ず行ってください。
- ※ 緊急電源コードを取り付けしない場合、電池が切れた場合の解錠や非常解錠器での解錠ができません。

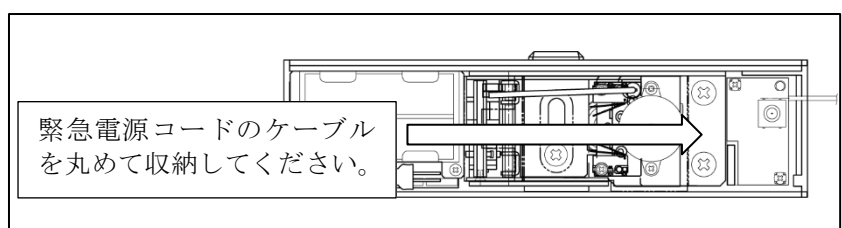
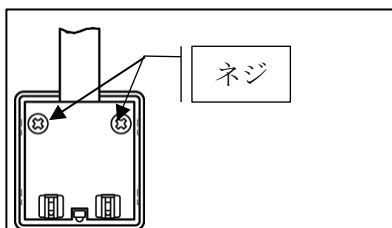

手動解錠レバー用つまみネジの取り付け

手動解錠レバーを手動で操作して錠を開ける場合、付属品の手動解錠レバー用つまみネジと交換して使用してください。

※ 手動解錠レバーを手動で操作して錠を開けた場合、オートロック機能が働き、自動的に錠が閉まりますので、注意してください。

【手動解錠レバー用つまみネジの取り付け】

手動解錠レバー上部についているネジを外してください。

※ 手動解錠レバー上部についているネジを取り外す場合、ドリルドライバーやインパクトドライバー等の電動工具は使用しないでください。ネジ及び手動解錠用レバーが破損する場合があります。

付属品の手動解錠レバー用つまみネジを取り付けてください。

※ 手動解錠レバー用つまみネジを取り付ける場合は、工具は使用せず、手で回して取り付けてください。工具等を使用すると、手動解錠用レバーが破損する場合があります。

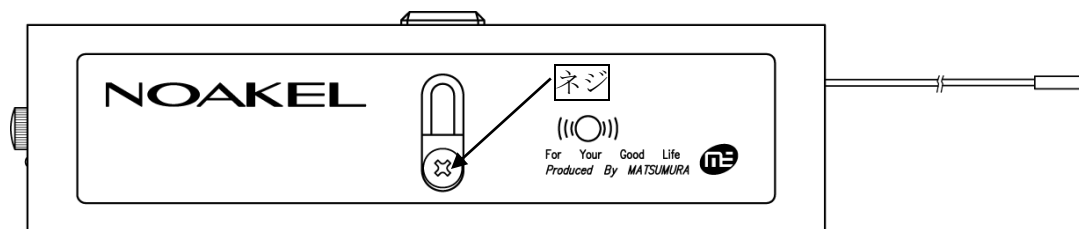

手動解錠レバー保護板の取り付け

手動解錠レバーを一切使用したくない場合は、手動解錠レバー保護板を取り付けてください。

※ 手動解錠レバー保護板を取り付けると、緊急時等の室内からの解錠を行うことができません。

【手動解錠レバー保護板の取り付け】

手動解錠レバー上部についているネジを外してください。

※ 手動解錠レバー上部についているネジを取り外す場合、ドリルドライバーやインパクトドライバー等の電動工具は使用しないでください。ネジ及び手動解錠用レバーが破損する場合があります。

※ 手動解錠レバー上部についているネジは、必ず外してください。取り付けのまま、手動解錠レバー保護板を取り付けると、干渉し、動作しなくなる場合があります。

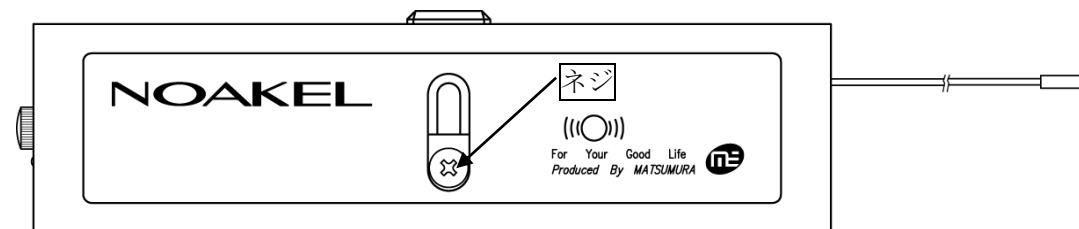

上ケース中心の長穴を隠すように、付属品の手動解錠レバー保護板裏面に貼りつけてあります両面テープにて、手動解錠レバー保護板を貼り付けてください。

※ 手動解錠レバー保護板は上ケースの外側に貼り付けてください。内側に貼り付けた場合、干渉し動作しなくなる場合があります。

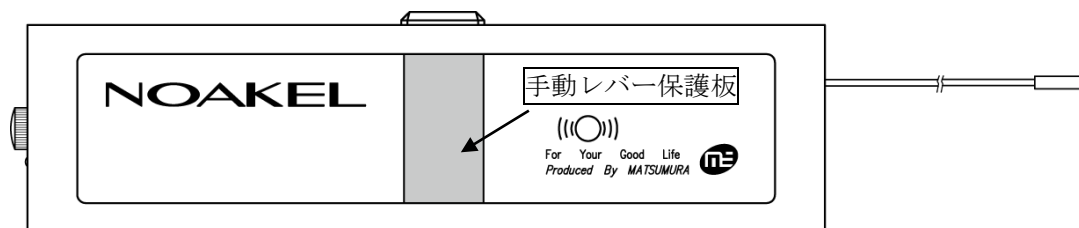

電話解錠器の取り付け

電話解錠器の取り付けを行います。

【電話解錠器の配線】

電話解錠器を電話回線及び AC アダプタに接続してください。

付属の電話線を利用し、NTT 回線を「LINE」に接続してください。

現在ご使用されている電話機がある場合は、「TEL」に接続してください。

※ 現在ご使用されている電話機の電話線が 4 芯または 6 芯の場合は、ビジネスホンまたは他のシステムと連動されている可能性があります、使用できない場合があります。

【電話解錠器を壁面に取り付ける場合】

※ 汎用性の高いネジとして、電話解錠器取り付け用ネジを同梱しております。取り付けする壁面の材質により、十分な強度を得られない場合がございます。壁面にあったネジを使用してください。

同梱されている取り付け用台紙を利用し、鉛筆等で分かる様に、目印をつけてください。

※ 下地のある場所に取り付けください。下地が無い場合はアンカー等にて補強する必要があります。

※ 取り付け面がコンクリート等の場合は、専用のネジを別途用意して行ってください。

目印をつけた 2 ヶ所に下穴を開けてください。

例)同梱されています電話解錠器取り付け用ネジを利用し、壁面(下地有り)に取り付けする場合の下穴は 2 mm になります

下穴を開けた場所に、ネジを締め付けます。ネジは最後まで締めずに、壁面から約 4mm 締め残してください。電話解錠器の取り付け穴にネジを合わせ、下にスライドさせ固定して下さい。

※ 下にスライドできない場合は、ネジを少し緩め再度行って下さい。

【電話解錠器を直置きで使用する場合】

そのまま棚等に置いて使用する事もできます。

強い衝撃が加わると故障する可能性がありますので、安全場所に置く様にしてください。

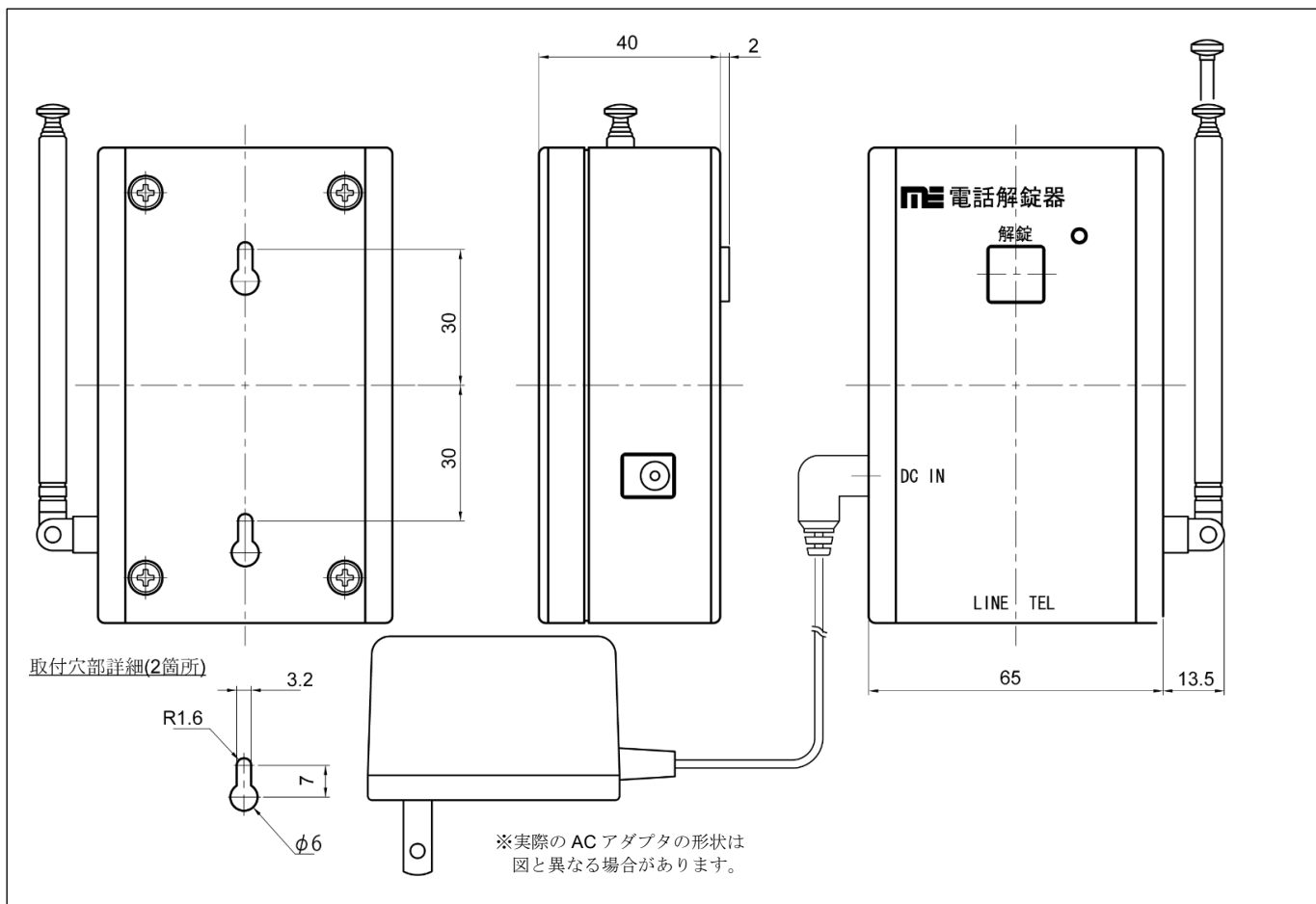

取り付け後の確認

【本体への電池挿入】

プラスとマイナスを注意して、単3アルカリ乾電池を2本を本体に挿入してください。
電池を挿入するとピーピー音が鳴ります。

【内蔵型非常解錠器(セットの場合)の取り付け】

取り付け前に取り外しました内蔵型非常解錠器ギアユニットを取り付けます。

取り付ける際はカンヌキを下げた状態で行います。

ギアカバーをめくり、本体のカンヌキガイドと内蔵型非常解錠器ギアユニットの切り欠きを合わせて取り付けてください。

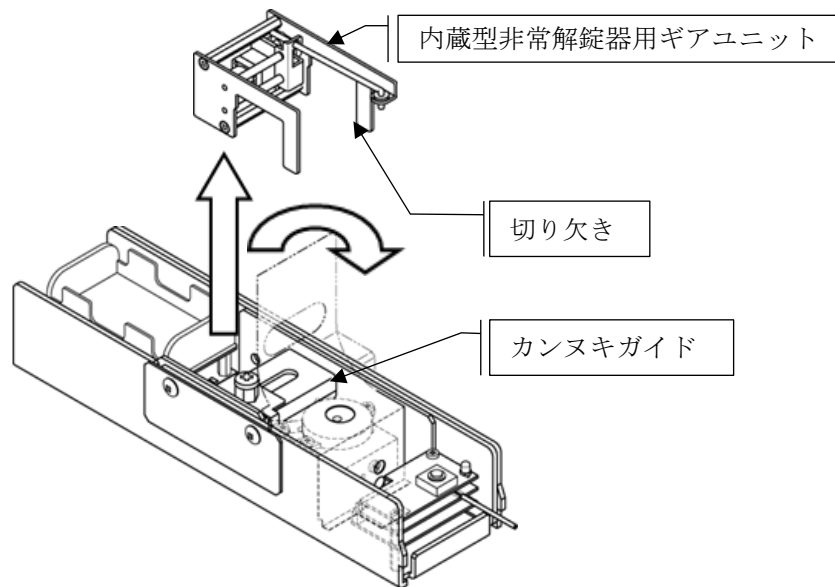

コネクタをカッチと音がするまで挿入し、引っ張って外れないか確認してください。

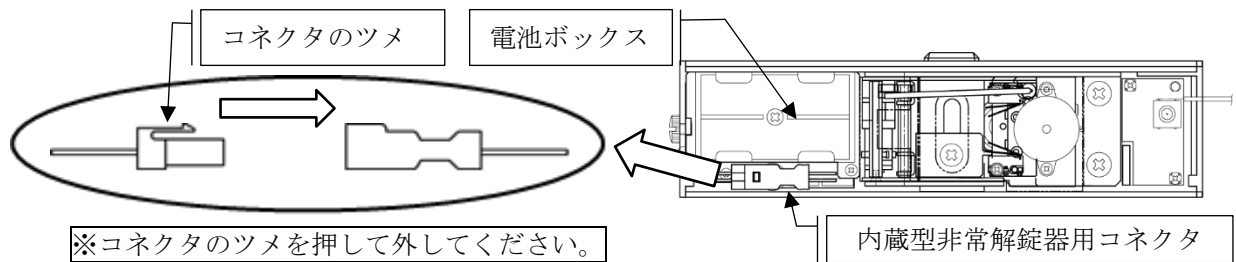

【動作確認】

本書の操作方法にて正常に動作するかを確認してください。

電話解錠器を取り付けした場合、必ず現在ご使用されている電話機が正常に動作するかを確認してください。

操作方法

リモコンでの操作方法

リモコンで錠を開ける

「A」ボタン、「」ボタンで錠を開けることができます。

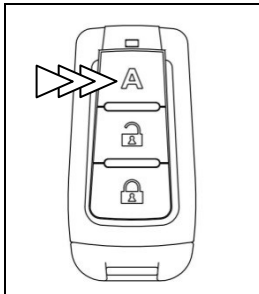

【「A」ボタン】

「A」ボタンをリモコン表示ランプが点滅するまで押してください。

オートロック機能が働きます。
扉を閉めてから約2秒後に自動的に錠が閉まります。
扉を開かなくとも約12秒後に自動的に錠が閉まります。

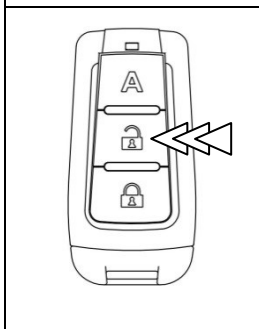

【「」ボタン】

「」ボタンをリモコン表示ランプが点滅するまで押してください。

連続解錠機能が働きます。
扉を閉めても自動で錠が閉まりません。
錠を閉める場合、「A」ボタン、「」ボタンをリモコン表示ランプが点滅するまで押してください。

※ リモコンのボタンはリモコン表示ランプが点滅するまで、きちんと押してください。

リモコンで錠を閉める

「」ボタンで錠を閉めることができます。

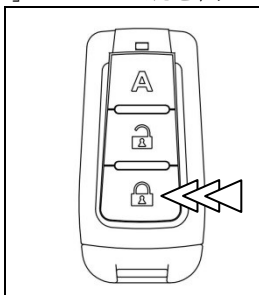

【「」ボタン】

「」ボタンをリモコン表示ランプが点滅するまで押してください。

施錠機能が働きます。
錠が閉まります。
扉が開いている場合は、扉を閉めてから約2秒後に錠が閉まります。

※ リモコンのボタンはリモコン表示ランプが点滅するまで、きちんと押してください。

電話解錠器での操作方法(セットの場合)

電話解錠器の解錠スイッチで錠を開ける

解錠スイッチで錠を開けることができます。

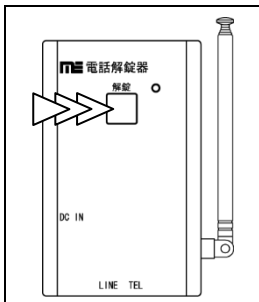

【解錠スイッチ】

解錠スイッチを押してください。

オートロック機能が働きます。
扉を閉めてから約2秒後に自動的に錠が閉まります。
扉を開かなくとも約1分後に自動的に錠が閉まります。

電話解錠機能で錠を操作する

携帯電話、PHS、および一般電話から遠隔操作にて錠の開閉を行うことができます。

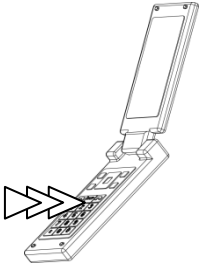
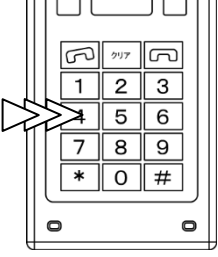
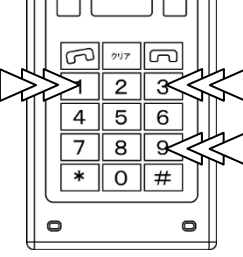
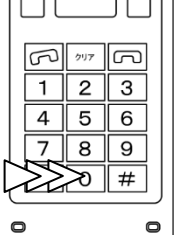
	<p>【電話解錠器への接続】</p> <ol style="list-style-type: none"> ① 携帯電話、PHS、あるいは一般電話等から、電話解錠器が接続されている電話番号に電話を掛けてください。 ② 受話器から呼び出し音の2コール目が聞こえ終わったら、一旦電話を切ってください。 ③ 5～30秒以内にもう一度電話を掛けてください。 <p>ピー音が2回鳴り、電話解錠器に接続されます。(備考参照)</p> <p>※ 接続方法を呼び出し回数に設定している場合、②及び③の操作は不要です。設定した回数の呼び出し音を電話解錠器が受けると、ピー音が2回鳴り、電話解錠器に接続されます。</p>
	<p>【暗証番号の入力】</p> <ol style="list-style-type: none"> ④ 登録されている暗証番号(4～12桁)を入力してください。(出荷時設定は『1248』です) ⑤ #を押してください。入力した暗証番号が正しい場合、ピー音が2回鳴ります。間違っている場合、ピッピッピッ音が鳴ります。 <p>※ 暗証番号を入れ間違えた場合、一度#を押し、ピッピッピッ音を確認してから、再度入力してください。</p> <p>※ 暗証番号を5回間違えた場合、自動的に電話は切れます。もう一度初めからやり直してください。</p>
	<p>【操作番号の入力】</p> <ol style="list-style-type: none"> ⑥ 操作を選択してください。 <p>1：オートロック 3：連続解錠 9：施錠</p> <p>操作を選択すると、ピー音が2回鳴ります。</p> <p>「オートロック」：オートロック機能が働きます。 扉を閉めてから約2秒後に自動的に錠が閉まります。 扉を開かなくとも約1分後に自動的に錠が閉まります。</p> <p>「連続解錠」：連続解錠機能が働きます。 扉を閉めても自動で錠が閉まりません。 錠を閉める場合、「1：オートロック」、または「9：施錠」を選択してください。</p> <p>「施錠」：施錠機能が働きます。 錠が閉まります。 扉が開いている場合は、扉を閉めてから約2秒後に錠が閉まります。</p>
	<p>【電話解錠器の切断】</p> <ol style="list-style-type: none"> ⑦ 操作を選択してください。 <p>0：切断</p> <p>※ 切断を選択すると電話は切れます。この操作をせずに先に携帯電話、PHS、または一般電話から電話を切らないでください。万一に切ってしまった場合、約1分間程度、電話解錠器が接続されている電話番号が話中になります。</p> <p>「切断」：電話回線を切断します。</p>

※ 入力がないまま約1分が経過した場合、自動的に電話が切れます。

備考：

電話を切るタイミングを「呼び出し音の2コール目が聞こえ終わったら」としてありますが、使用環境の違いにより異なる場合があります。また、同じ使用環境においても電話会社や通信会社の設備の更新などにより、それまでと異なってくる場合があります。「2コール目が聞こえ終わった」時でワンギリ応答しない場合、「2コール目が聞こえ始めた」時や「3コール目が聞こえ始めた」時など、タイミングを変えて操作してください。

現在、ご使用されている電話機の留守番電話、あんしん応答等の機能により接続できない場合があります。その場合は電話機の取り扱い説明書をご参照の上、留守番電話、あんしん応答等の呼び出し回数を変更してください。

内蔵型非常解錠で錠を開ける(セットの場合)



内蔵型非常解錠器で錠を開ける

	<p>【電池の接続】</p> <p>① 緊急電源コードのカバーを取り外して、006P 角型アルカリ乾電池(9V 別売り)を緊急電源コードの電極に接触させてください。</p> <p>※ 電極の左右は、+/-どちらでも構いません。電極に+端子、-端子があたるようにしてください。</p> <p>※ 正常に電極に 006P 角型アルカリ乾電池(9V 別売り)があたっている間は、表示ランプが点灯または点滅します。錠が開くまでは、表示ランプが点灯または点滅していることを確認しながら行ってください。</p>
	<p>【リモコンの操作】</p> <p>② リモコンの「A」ボタン、または「」ボタンをリモコン表示ランプが点滅するまで押してください。</p> <p>※ 電話解錠器の遠隔操作でも非常解錠器で錠を開ける事ができます。携帯電話、PHS、および一般電話から電話解錠器に接続した後、006P 角型アルカリ乾電池(9V 別売り)を接続し、「オートロック」または「連続解錠」の操作をしてください。</p>
	<p>【内蔵非常解錠器での解錠】</p> <p>③ 内蔵型非常解錠器のシャフトが下に動き、本体の手動解錠レバーを押し下げ、解錠することができます。</p> <p>④ 解錠しましたら 006P 角型アルカリ乾電池(9V 別売り)を電極から外してください。</p>
	<p>【電池の接続】</p> <p>⑤ ①と同じ方法にて 006P 角型アルカリ乾電池(9V 別売り)を緊急電源コードの電極に接触させてください。</p>
	<p>【リモコンの操作】</p> <p>⑥ リモコンの「」ボタンをリモコン表示ランプが点滅するまで押してください。</p> <p>※ 電話解錠器の遠隔操作でも非常解錠器で錠を開ける事ができます。携帯電話、PHS、および一般電話から電話解錠器に接続した後、006P 角型アルカリ乾電池を接続し、「施錠」の操作をしてください。</p>
	<p>【内蔵型非常解錠器を元に戻す】</p> <p>⑦ 内蔵型非常解錠器のシャフトが上に動き元に戻ります。</p> <p>※ 本操作により本体が施錠する場合もございます。扉を開けた状態で行ってください。また本体が故障している場合は、施錠されませんので注意してください。</p> <p>⑧ 内蔵型非常解錠器のシャフトが元の位置に戻りましたら、006P 角型アルカリ乾電池(9V 別売り)を電極から外し、緊急電源コードのカバーを取り付けてください。</p> <p>※ 本体が故障していない場合(電池切れ等の場合)、本体のカンヌキも一緒に動作する場合があります。</p> <p>※ 錠が開くまでの間に 006P 角型アルカリ乾電池(9V 別売り)を離してしまった場合、手順①からやり直してください。</p>

登録／削除／設定方法

本体への登録／削除

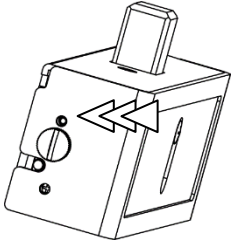
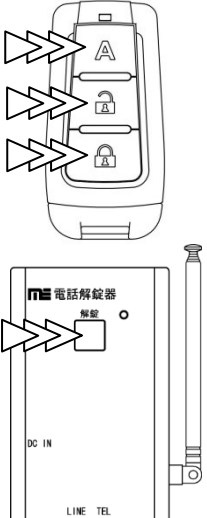
リモコン／電話解錠器(セットの場合)

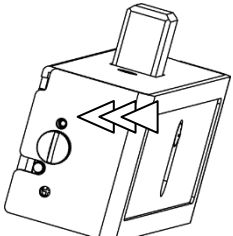
	<p>【登録モードへの遷移】</p> <p>① 本体の側面にある登録スイッチを"つまようじ"などの細い棒で押ししてください。</p> <p>登録モードに入り表示ランプが点滅します。</p> <p>※ 表示ランプが点滅しない場合、登録スイッチが正常に押されていない可能性があります。一旦、上ケースを取り外して登録スイッチを押ししてください。</p> <p>※ 本体の登録スイッチを押す時に、斜めから押すまたは強く押しすぎると、スイッチが内部に減り込んでしまい、操作できない場合がございます。その場合、一旦、上ケースを取り外し、電池を抜いて下さい。その後“つまようじ”などの細い棒で登録スイッチを元に戻してください。</p>
	<p>【登録】</p> <p>② 登録したいリモコンの「A」/「」/「」のいずれかのボタンをリモコン表示ランプが点滅するまで押ししてください。または登録したい電話解錠器の解錠スイッチを押ししてください。</p> <p>※ その他オプションを登録する場合、無線を送信する操作キーを押すと、または、その他オプション機器の電源を投入すると登録できます。詳細はその他オプション機器に付属されている取扱説明書をお読みください。</p> <p>本体でピッ音が鳴ります。 複数台を登録する場合、全てのリモコンや電話解錠器について登録を行ってください。</p> <p>※ 最大登録台数は、リモコンと電話解錠器を合わせて 25 台までです。それ以上は登録できません。 (その他オプションを登録した場合も 25 台の登録台数に含まれます。)</p> <p>※ 二重登録はできません。本体でピッピッ音が鳴ります。</p>
	<p>【通常モードへの遷移】</p> <p>③ 本体の登録スイッチを押ししてください。</p> <p>通常モードに戻り表示ランプが消灯します。これで登録完了です。</p> <p>※ 登録スイッチを押し、通常モードへ遷移した時点で登録した内容は保存されます。</p>

※ 登録モードでは、入力がないまま約 20 秒が経過した場合、登録した内容を保存し通常モードに戻ります。

リモコンの削除方法

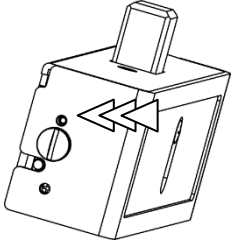
	<p>【リモコンの削除】</p> <p>① 本体の側面にある登録スイッチを"つまようじ"などの細い棒で押してください。 表示ランプが点滅します。</p> <p>② 約 10 秒押し続けるとピッ音が鳴りますので、登録スイッチを離してください。(押し時間：約 10～15 秒)</p> <p>※ 表示ランプが点滅しない場合、登録スイッチが正常に押されていない可能性があります。一旦、上ケースを取り外して登録スイッチを押してください。</p> <p>※ 本体の登録スイッチを押す時に、斜めから押すまたは強く押しすぎると、スイッチが内部に減り込んでしまい、操作できない場合がございます。その場合、一旦、上ケースを取り外し、電池を抜いて下さい。その後“つまようじ”などの細い棒で登録スイッチを元に戻してください。</p> <p>本体でピー音が鳴ると削除完了です。</p>
---	---

※ リモコンを個別に削除することはできません。削除する場合、全ての登録内容が削除されます。必要な場合、再度登録し直してください。

リモコン／電話解錠器(セットの場合)の削除方法 (全削除)

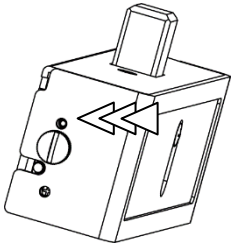
	<p>【全削除】</p> <p>① 本体の側面にある登録スイッチを"つまようじ"などの細い棒で押してください。 表示ランプが点滅します。</p> <p>② 約 10 秒押し続けるとピッ音が鳴りますが離さずに押し続けてください。</p> <p>③ 約 15 秒押し続けるとピッピッ音が鳴りますので、登録スイッチを離してください。(押し時間：約 15～19 秒)</p> <p>※ 表示ランプが点滅しない場合、登録スイッチが正常に押されていない可能性があります。一旦、上ケースを取り外して登録スイッチを押してください。</p> <p>※ 本体の登録スイッチを押す時に、斜めから押すまたは強く押しすぎると、スイッチが内部に減り込んでしまい、操作できない場合がございます。その場合、一旦、上ケースを取り外し、電池を抜いて下さい。その後“つまようじ”などの細い棒で登録スイッチを元に戻してください。</p> <p>本体でピーピー音が鳴ると削除完了です。</p>
---	--

※ リモコン、および電話解錠器を個別に削除することはできません。削除する場合、全てのリモコン、および電話解錠器の登録が削除されます。必要な場合、再度登録し直してください。

※ 登録スイッチを約 20 秒以上押し続けると、削除は行わず通常モードに戻ります。

チャイム/アラーム音量調整

音量調整ボリュームで音量の調整をすることができます。

調整可能なアラーム : 無線受信チャイム、解錠チャイム、施錠チャイム、扉閉め忘れアラーム
 カンヌキエラーアラーム

調整不可なアラーム : こじ開けアラーム、電池切れアラーム 1、電池切れアラーム 2、
 (最大音量固定) 電話解錠器断線アラーム

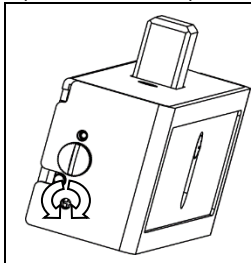

音量調整は、本体側面にある回転ボリュームを市販のドライバーで回転させて行ってください。

- 音量を大きくする場合、ボリュームを右に回してください。
- 音量を小さくする場合、ボリュームを左に回してください。

電話解錠器の暗証番号設定(セットの場合)

出荷時の暗証番号設定は『1248』になっています。取り付け後はご使用前に必ず暗証番号の変更を行ってください。変更しない場合、錠を開けられる等の危険性があります。設定した暗証番号は絶対に忘れないようにしてください。

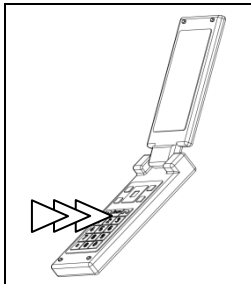

【電話解錠器への接続】

- ① 電話解錠器に接続してください。([電話解錠器の操作方法] 参照)

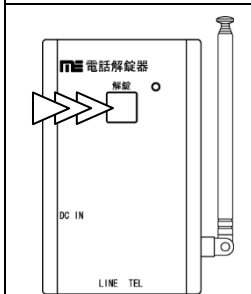

【登録モードへの遷移】

- ② 電話解錠器の解錠スイッチを押してください。
 ピー音が 2 回鳴ります。

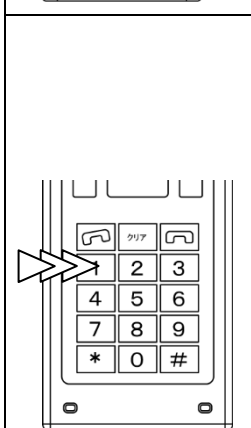

【暗証番号の設定】

- ③ 1 を入力してください。ピー音が 2 回鳴ります。
 - ④ 現在設定されている暗証番号(4~12桁)を入力し、#キーを押してください。ピー音が 2 回鳴ります。(出荷時設定は『1248』です。)
 - ⑤ 設定する暗証番号(4~12桁)を入力し、#キーを押してください。ピー音が 2 回鳴ります。
 - ⑥ もう一度、手順⑤で入力した暗証番号(4~12桁)を入力し、#キーを押してください。ピー音が 2 回鳴り、設定完了です。
- ※ 入力が終わると自動的に電話が切れます。この操作をせずに先に携帯電話、PHS、または一般電話から電話を切らないでください。万一に切ってしまった場合、約 1 分間程度、電話解錠器が接続されている電話番号が話中になります。
- ※ 現在設定されている暗証番号を間違えるとピーピーピー音が鳴ります。また、5 回間違えて入力すると自動的に電話が切れますので、もう一度初めからやり直してください。

※ 入力がないまま約 1 分が経過した場合、自動的に電話が切れます。

電話解錠器の接続方法設定(セットの場合)

出荷時の接続方法設定は『ワンギリ』になっています。

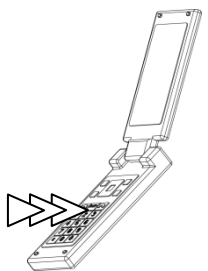
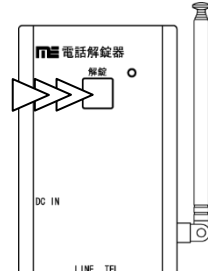
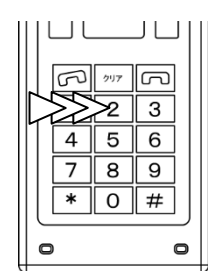

	<p>【電話解錠器への接続】</p> <p>① 電話解錠器に接続してください。([電話解錠器での操作方法] 参照)</p>																						
	<p>【登録モードへの遷移】</p> <p>② 電話解錠器の解錠スイッチを押してください。</p> <p>ピー音が2回鳴ります。</p>																						
	<p>【接続方法の設定】</p> <p>③ 2を入力してください。ピー音が2回鳴ります。</p> <p>④ 下表から設定したい方法を選び入力してください。ピー音が2回鳴り、設定完了です。</p> <table border="1" data-bbox="486 1041 965 1433"> <thead> <tr> <th>接続方法</th> <th>入力する数字</th> </tr> </thead> <tbody> <tr> <td>ワンギリ</td> <td>0</td> </tr> <tr> <td>呼び出し回数 1回</td> <td>1</td> </tr> <tr> <td>呼び出し回数 2回</td> <td>2</td> </tr> <tr> <td>呼び出し回数 3回</td> <td>3</td> </tr> <tr> <td>呼び出し回数 4回</td> <td>4</td> </tr> <tr> <td>呼び出し回数 5回</td> <td>5</td> </tr> <tr> <td>呼び出し回数 6回</td> <td>6</td> </tr> <tr> <td>呼び出し回数 7回</td> <td>7</td> </tr> <tr> <td>呼び出し回数 8回</td> <td>8</td> </tr> <tr> <td>呼び出し回数 9回</td> <td>9</td> </tr> </tbody> </table> <p>※ 入力が終わると自動的に電話が切れます。この操作をせずに先に携帯電話、PHS、または一般電話から電話を切らないでください。万一に切ってしまった場合、約1分間程度、電話解錠器が接続されている電話番号が話中になります。</p> <p>※ 現在、ご使用されている電話機がある場合、接続方法はワンギリに設定してください。 呼び出し回数1回から9回に設定した場合、設定した回数の呼び出しを行うと電話解錠器が接続され、電話機が使用できなくなります。</p>	接続方法	入力する数字	ワンギリ	0	呼び出し回数 1回	1	呼び出し回数 2回	2	呼び出し回数 3回	3	呼び出し回数 4回	4	呼び出し回数 5回	5	呼び出し回数 6回	6	呼び出し回数 7回	7	呼び出し回数 8回	8	呼び出し回数 9回	9
接続方法	入力する数字																						
ワンギリ	0																						
呼び出し回数 1回	1																						
呼び出し回数 2回	2																						
呼び出し回数 3回	3																						
呼び出し回数 4回	4																						
呼び出し回数 5回	5																						
呼び出し回数 6回	6																						
呼び出し回数 7回	7																						
呼び出し回数 8回	8																						
呼び出し回数 9回	9																						

※ 入力がないまま約1分が経過した場合、自動的に電話が切れます

内蔵型非常解錠器への登録／削除(セットの場合)

リモコンや電話解錠器は内蔵型非常解錠器にも登録してください。
 本体に登録しただけでは内蔵型非常解錠器は動作しませんので注意してください。

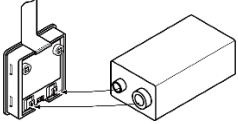
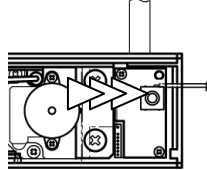
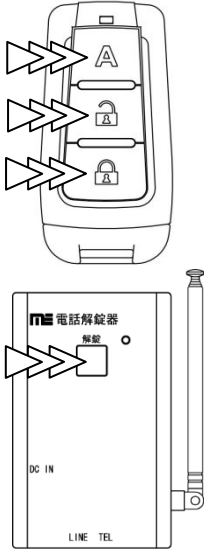
リモコン／電話解錠器(セットの場合)の登録方法

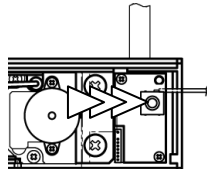
	<p>【電池の接続】</p> <p>① 緊急電源コードのカバーを取り外して、006P 角型アルカリ乾電池(9V 別売り)を緊急電源コードの電極に接触させてください。</p> <p>※ 正常に電極に 006P 角型アルカリ乾電池(9V 別売り)があたっている間は、表示ランプが点灯または点滅します。登録が完了するまで、表示ランプが点灯または点滅していることを確認しながら行ってください。</p> <p>※ 登録するリモコン/電話解錠器を用意し、扉を開けた状態で行ってください。取り付け位置等により、1人で行うのが困難な場合、2人以上で行ってください。</p>
	<p>【登録モードへの遷移】</p> <p>② 本体の上ケースを取り外して内蔵型非常解錠器の登録スイッチを押してください。</p> <p>登録モードに入り表示ランプが点滅します。</p>
	<p>【登録】</p> <p>③ 登録したいリモコンの「A」/「」/「」のいずれかのボタンをリモコン表示ランプが点滅するまで押してください。または登録したい電話解錠器の解錠スイッチを押してください。</p> <p>表示ランプが2回早く点滅します。 複数台を登録する場合、全てのリモコンや電話解錠器について登録を行ってください。</p> <p>※ 最大登録台数は、リモコンと電話解錠器を合わせて25台までです。それ以上は登録できません。</p> <p>※ 二重登録はできません。表示ランプが5回早く点滅します。</p>
	<p>【通常モードへの遷移】</p> <p>④ 内蔵型非常解錠器の登録スイッチを押してください。</p> <p>通常モードに戻り表示ランプが消灯します。これで登録完了です。</p> <p>※ 登録スイッチを押し、通常モードへ遷移した時点で登録した内容は保存されます。</p> <p>※ 登録が完了するまでの間に 006P 角型アルカリ乾電池(9V 別売り)を離してしまった場合、手順①からやり直してください。</p> <p>⑤ 006P 角型アルカリ乾電池(9V 別売り)を外し、緊急電源コードのカバーを取り付けてください。</p>

- ※ 登録モードでは、入力が無いまま20秒が経過した場合、登録した内容を保存し通常モードに戻ります。
- ※ 登録情報は通常モードに戻る時に保存します。登録モード中に006P 角型アルカリ乾電池(9V 別売り)が電極から外れた場合、登録情報が保存されませんので注意してください。

リモコン／電話解錠器(セットの場合)の削除方法(全削除)

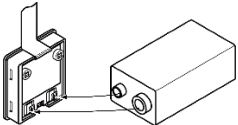
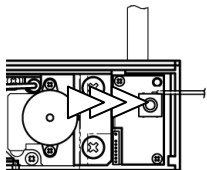
	<p>【電池の接続】</p> <p>① 緊急電源コードのカバーを取り外して、006P 角型アルカリ乾電池(9V 別売り)を緊急電源コードの電極に接触させてください。</p> <p>※ 正常に電極に 006P 角型アルカリ乾電池(9V 別売り)があたっている間は、表示ランプが点灯または点滅します。登録が完了するまで、表示ランプが点灯または点滅していることを確認しながら行ってください。</p> <p>※ 扉を開けた状態で行ってください。取り付け位置等により、1 人で行うのが困難な場合、2 人以上で行ってください。</p>
	<p>【全削除】</p> <p>② 内蔵型非常解錠器の登録スイッチを押してください。</p> <p>表示ランプが点滅します。</p> <p>③ 約 10 秒押し続けると表示ランプが点滅から点灯に変わりますので、登録スイッチを離してください。</p> <p>表示ランプが消灯すると削除完了です。</p>

※ 登録スイッチを約 20 秒以上押し続けると、削除は行わず通常モードに戻ります。

※ リモコン、および電話解錠器を個別に削除することはできません。削除する場合、全てのリモコン、および電話解錠器の登録が削除されます。必要な場合、再度登録し直してください。

※ 削除が完了する前に 006P 角型アルカリ乾電池(9V 別売り)が電極から外れた場合、登録情報が削除されませんので注意してください。

電話解錠器の暗証番号初期化設定(セットの場合)

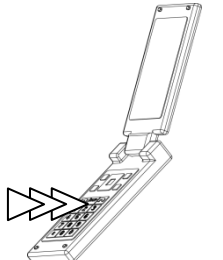
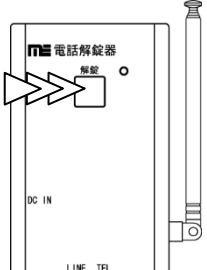

出荷時の接続方法設定は『ワンギリ』になっています。

	<p>【電話解錠器への接続】</p> <p>① 電話解錠器に接続してください。([電話解錠器での操作方法] 参照)</p>
	<p>【登録モードへの遷移】</p> <p>② 電話解錠器の解錠スイッチを 3 分間押し続けて下さい。</p> <p>電話解錠器の解錠スイッチを 3 分未満で離してしまうと初期化が完了しません。</p> <p>③ ピー音が 2 回鳴り、初期化完了です。暗証番号は初期化され、出荷時設定に戻ります。(出荷時設定は『1248』です)</p> <p>※ 初期化が終わると自動的に電話が切れます。この操作をせずに先に携帯電話、PHS、または一般電話から電話を切らないでください。万一に切ってしまった場合、約 1 分間程度、電話解錠器が接続されている電話番号が話中になります。</p>

その他

電池が切れてしまった場合

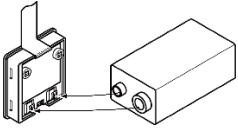
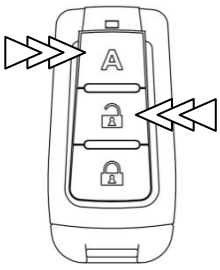
本体の単3アルカリ乾電池電池が完全に切れてしまった場合でも緊急電源コードから電源を供給し錠を開けることができます。

	<p>【電池の接続】</p> <p>① 緊急電源コードのカバーを取り外して、006P 角型アルカリ乾電池(9V 別売り)を緊急電源コードの電極に接触させてください。</p> <p>※ 電極の左右は、+/-どちらでも構いません。電極に+端子、-端子があたるようにしてください。</p> <p>※ 正常に電極に 006P 角型アルカリ乾電池(9V 別売り)があたっている間は、表示ランプが点灯または点滅します。錠が開くまでは、表示ランプが点灯または点滅していることを確認しながら行ってください。</p>
	<p>【リモコンの操作】</p> <p>② リモコンの「A」ボタン、または「」ボタンをリモコン表示ランプが点滅するまで押してください。</p> <p>③ 錠が開きましたら、006P 角型アルカリ乾電池(9V 別売り)を電極から外し、緊急電源コードのカバーを元に取り付けてください</p> <p>※ 電話解錠器の遠隔操作でも錠を開ける事ができます。携帯電話、PHS、および一般電話から電話解錠器に接続した後、006P 角型アルカリ乾電池(9V 別売り)を接続し、「オートロック」または「連続解錠」の操作をしてください。</p> <p>※ 錠が開くまでの間に 006P 角型アルカリ乾電池(9V 別売り)を離してしまった場合、手順①からやり直してください。</p> <p>※ 006P 角型アルカリ乾電池(9V 別売り)をあてている時しか動作しません。使用後は直ぐに本体の電池を交換してください。</p>

緊急電源コード カバーの取り外し方/取り付け方

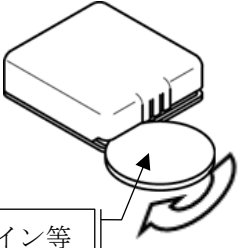
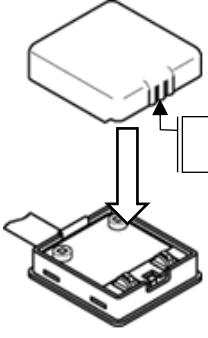
 <p>コイン等</p>	<p>【緊急電源コード カバーの取り外し方】</p> <p>左図の通り溝にコイン等を入れ、ねじって上ケースを開けてください。左右どちらかを開けると手で外れます。</p> <p>※ 緊急電源コードのカバーを取り外した場合、操作が完了した時点で速やかに緊急電源コードのカバーを取り付けてください。カバーを取り付けない場合、電極が腐食し次回の緊急時に使用できない可能性があります。</p>
 <p>突起部</p>	<p>【緊急電源コード カバーの取り付け方】</p> <p>左図の通り上ケースの突起部と表示ランプを合わせて、パチンとなるまで押し込んでください。</p>

本体の電池を交換するには

ご購入から約1年経過または、電池切れアラーム1が鳴りましたら、下記の手順で本体の電池を交換してください。

※ 使用条件および使用環境によっては1年より短くなる場合がございますが故障ではありません。

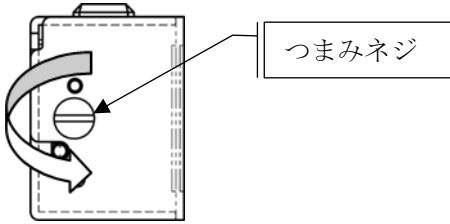
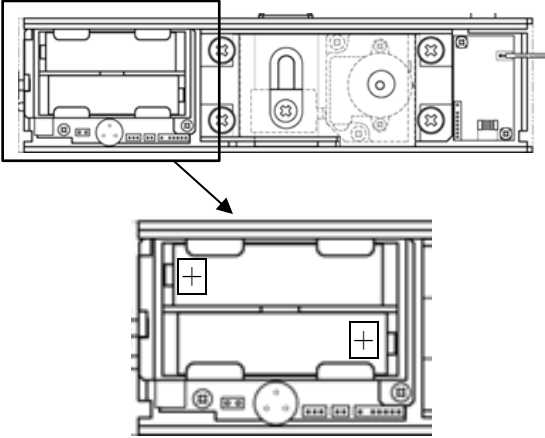
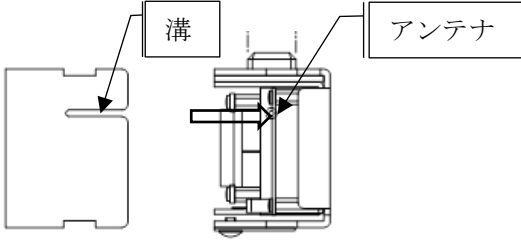
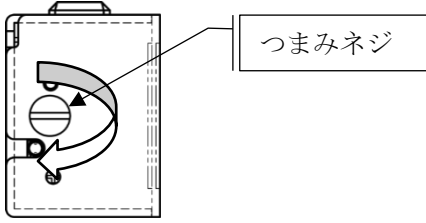

※ 使用する電池は単3アルカリ乾電池です。単3マンガン電池や二次電池(充電式して繰り返し使用できる電池)は使用しないでください。

	<p>【上ケースの取り外し】</p> <p>① 本体左側面のつまみネジを反時計回しに回し外してください。</p> <p>② 上ケースを持ち、正面から手前に引き、上ケースを取り外します。</p>
	<p>【電池の交換】</p> <p>③ 本体の左側に電池ボックスがありますので、古い電池を取り外してください。</p> <p>※ 過度の力で電池を外そうとすると電池ボックスが破損する場合がありますので注意してください。</p> <p>④ 新品の単3アルカリ乾電池の挿入する方向を確認し、電池ボックスに挿入してください。</p> <p>※ 電池の挿入方向を間違えると故障の原因になりますので、注意して行ってください。</p> <p>電池を挿入するとピーピー音が鳴ります。</p> <p>※ 電池を抜いた後、直ぐに電池を挿入した場合、ピーピー音が鳴らない場合がありますが、故障ではありません。</p> <p>※ 電池交換の際には、内部の電子部品や基板等に触らないようにしてください。故障の原因になります。</p>
	<p>【上ケースの取り付け】</p> <p>⑤ 上ケースを取り付けます。 左図のようにアンテナと上ケースの溝を合わせ、カチンと音が鳴るまで押してください。</p> <p>※ アンテナに傷がつくと故障の原因になりますので、注意して行ってください。</p>
	<p>【つまみネジでの固定】</p> <p>⑥ 上ケースの本体左側面のつまみネジを時計回しに回し固定してください。</p> <p>※ 電池交換後は、正常に動作するか必ず確認してください。</p> <p>※ 本体の電源投入後、無線を1回以上受信させるまでは、多くの機能が働きません。無線を1回以上受信させてから使用してください。</p>

リモコンの電池を交換するには

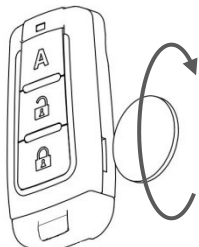
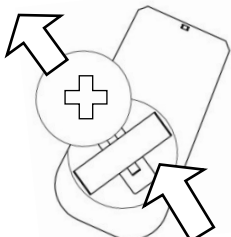
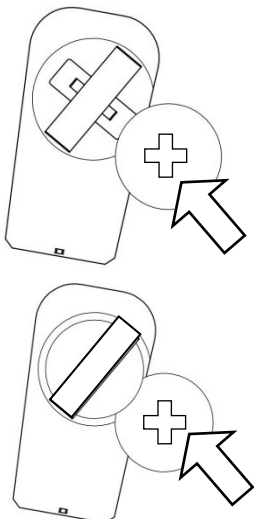
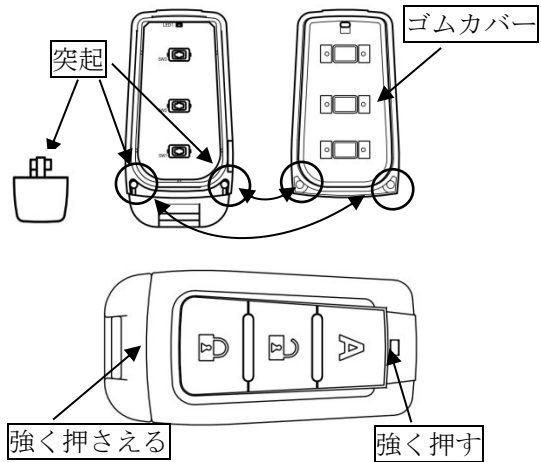

ご購入から約4年経過または、無線受信距離が短くなったと感じましたら、下記の手順で電池を交換してください。

- ※ 使用条件および使用環境によっては4年より短くなる場合がございますが故障ではありません。
- ※ 使用するコイン型リチウム電池はCR2016タイプです。CR2016タイプ以外の電池は使用しないでください。
- ※ 新しい電池を入れる際、極性には十分注意してください。下図のようにイラスト手前側が「+極」です。

	<p>【ケースの取り外し】</p> <p>① リモコンケース側面の溝に「10円玉」をしっかりと当ててから回転させ、ケースを開きます。</p> <p>※ <u>ケースが破損する場合がございますので、本書に記載した方法以外の方法でケースの開け閉めをしないでください。</u></p>
	<p>【電池の取り外し】</p> <p>② 内部の基板についている2枚のコイン型リチウム電池を指で矢印の方向に押し、引き抜きます。</p>
	<p>【電池の挿入】</p> <p>③ 基板を上下逆さまに持ち、左図のように新しいコイン型リチウム電池を1枚ずつ入れます。<u>イラスト手前側が「+極」です。</u></p> <p>※ 2枚同時に入れた場合、リモコンまたは電池が故障する場合がありますので、必ず1枚ずつ入れて下さい。</p>
	<p>【リモコンケースの取り付け】</p> <p>④ 基板を下ケースに入れて、金属部を取り付けます。</p> <p>※ 金属部は「突起」がある方が上ケース側になります。</p> <p>⑤ 上ケースにゴムカバーを取り付け、金属部の突起と上ケースの穴が合うように上ケースを重ねて下さい。</p> <p>⑥ 金属部の上の部分を強く押さえたまま、上ケースのランプの部分のパチンというまで強く押し、ケースを取り付けます。</p> <p>※ コイン型リチウム電池の交換後、「A」/「」/「」のそれぞれのボタンが正常に動く事を確認して下さい。</p>

故障かなと思ったら

正常に動作しなくなった場合、下記事項を確認した上で販売店まで連絡してください。

こんな時は？	現象	点検と処置
リモコンで錠が閉まらない。	扉を開けると、ピー音×8回鳴る。	本体の電池を交換してください。
	リモコンの「  」ボタンを押すとピッと音が鳴り、約30秒後にピッピッ音が繰り返し鳴る。	扉がきちんと閉まっているか確認してください。 「取り付け位置の決定」を読み、受け板の取り付け位置を確認してください。
	リモコンの「  」ボタンを押すとピッと音が鳴り、しばらくしてピッピッピッ音が繰り返し鳴る。	カンヌキと受け板の勘合を確認し、あたっている場合は、取り付け位置を調整してください。 「内蔵型非常解錠器操作方法」を読み、内蔵型非常解錠器のシャフトは元の位置に戻してください。
リモコンで錠が開かないまたは閉まらない。	本体が動作しない。	リモコンの登録がされているか確認してください。
	リモコン表示ランプが点滅しない。	リモコンのボタンを表示ランプが点滅するまで押してください。 リモコンの電池の挿入方向を確認してください。 リモコン電池を交換してください。
	リモコンを近づけてボタンを押すと反応する。	本体またはリモコンの電池を交換してください。 近くで携帯電話や他の無線機器を使用していない事を確認してください。
	リモコンの「  」ボタンを押すとピッと音が鳴り、しばらくしてピッピッピッ音が繰り返し鳴る。	カンヌキと受け板の勘合を確認し、あたっている場合は、取り付け位置を調整してください。
アラーム音が小さい。	操作音が小さくなっている。	アラーム音のボリュームを調整してください。 本体の電池を交換してください。
		錠が勝手に動作する。
電話解錠器に接続できない。	電話解錠器の表示ランプが消灯	電話解錠器のACアダプタを入れ直してください。
	接続されている電話番号に電話をかけても表示ランプが点滅しない。	電話解錠器の電話線の接続を確認してください。 「TEL」と接続されている併設電話の電話線を抜き、併設電話の影響が無い事を確認してください。 確認後、必要に応じて併設電話の呼びだし回数を変更してください。 ビジネスホンやインターホン等と電話回線が接続されている場合、使用できませんので確認してください。
	暗証番号を入力し#を押すとピッピッピッ音が鳴る。	暗証番号が間違えています。入力し直してください。 電話解錠器に接続した後、ピー音が2回鳴った事を確認してから、暗証番号を入力してください。
電話解錠器で遠隔解錠できない。	暗証番号入力後、ピー音2回鳴るが、錠が動作しない。	アンテナを伸ばすまたは角度を調整してください。 本体へ電話解錠器が登録されているか確認してください。
	アラームが鳴り続ける。	ピー音が定期的に鳴り続ける。 扉を開ける度に鳴る。
内蔵型非常解錠器が動作しない。	緊急電源コードの表示ランプが点滅しない。	別の新品006P角型アルカリ乾電池で行ってください。
	緊急電源コードの表示ランプが点滅しているが動作しない。	登録を行ってください。 別の新品006P角型アルカリ乾電池で行ってください。
	内蔵型非常解錠器に登録できない。	内蔵型非常解錠器の表示ランプが点滅していない。 緊急電源コードの表示ランプが点滅しない。

仕様

各製品は次の仕様により構成されています。

本体

電源	単 3 アルカリ乾電池 2 本
操作 KEY/表示	登録スイッチ/表示ランプ 1 個
電池寿命	単 3 アルカリ乾電池で約 1 年 ※使用環境・使用回数により、短くなる場合があります。
アラーム音量	最大 85dB/1m
カンヌキ強度	約 300kg ※実際の取り付け強度は取り付けする扉の形状・取り付け方法にて変わります。
登録台数	25 台
無線 ID コード	約 50 億通り
サイズ/重量	50(H)×192(W)×38(D)mm/約 700g ※カンヌキ、アンテナ、電池含まず
保存温度	-20～60℃
使用温度/湿度	-10～45℃ / 25～90%RH (但し結露なきこと)

リモコン

電源	コイン型リチウム電池 CR2016 2 個
操作 KEY/表示	オートロックボタン、連続解錠ボタン、施錠ボタン/リモコン表示ランプ 1 個
電池寿命	約 4 年 ※使用環境・使用回数により、短くなる場合があります。
通信方式	無線電波方式
無線距離	【本体へ】 見通し約 7m (扉を挟んで約 4m) 【内蔵型非常解錠器へ】 見通し約 7m (扉を挟んで約 30cm) ※扉の材質・使用環境・使用方法により、無線距離が短くなる場合があります。
サイズ/重量	65(H)×32(W)×14(D)mm/約 20g ※キーリング含まず
保存温度	-20～60℃
使用温度/湿度	-10～45℃ / 25～90%RH (但し結露なきこと)

電話解錠器

電源	AC アダプタ DC9V
操作 KEY/表示	解錠スイッチ/表示ランプ 1 個
通信方式	無線電波方式
無線距離	【本体及び内蔵型非常解錠器へ】 見通し約 15m ※扉の材質・使用環境・使用方法により、無線距離が短くなる場合があります。
アンテナ	ロッドアンテナ (方向可変)
サイズ/重量	105(H)×65(W)×40(D)/約 200g ※アンテナ及び AC アダプタ含まず
保存温度	-20～60℃
使用温度/湿度	-10～45℃/25～90%RH (但し結露なきこと)

内蔵型非常解錠器

電源	006P 角型アルカリ乾電池 1 個
操作 KEY/表示	登録スイッチ/表示ランプ 1 個
登録台数	25 台
無線 ID コード	約 50 億通り
重量	約 50g
保存温度	-20～60℃
使用温度/湿度	-10～45℃/25～90%RH (但し結露なきこと)

- ※ 本製品は防犯機器ではありません。万一発生した盗難および機器の誤使用等による損害等については一切責任をおいませ
- ※ 仕様変更により、予告なく内容が変更になる場合があります。ご了承ください。
- ※ カタログやその他の発行物に関しても、予告なく内容が一部変更になる場合があります。ご了承ください。